



# GlideScope® videolaryngoskoper

Drifts- og vedlikeholdshåndbok

**GlideScope**  
verathon



# GlideScope

# Videolaryngoskoper

## Drifts- og vedlikeholdshåndbok

Gjelder fra: 24. februar 2025

Forsiktig: Amerikansk lovgivning begrenser denne enheten til salg av,  
eller på forordning fra, en lege.

# Kontaktinformasjon

Hvis du vil ha ytterligere informasjon om GlideScope-systemet, kan du ta kontakt med Verathon kundeservice eller gå til [verathon.com/service-and-support](https://verathon.com/service-and-support).

## Verathon Inc.

20001 North Creek Parkway  
Bothell, WA 98011 U.S.A.  
Tlf.: +1 800 331 2313 (kun USA og Canada)  
Tlf.: +1 425 867 1348  
Faks: +1 425 883 2896  
[verathon.com](https://verathon.com)



## Verathon Medical (Canada) ULC

2227 Douglas Road  
Burnaby, BC V5C 5A9  
Canada  
Tlf.: +1 604 439 3009  
Faks: +1 604 439 3039

**EC REP**



## Verathon Medical (Europe) B.V.

Willem Fenengastraat 13  
1096 BL Amsterdam  
Nederland  
Tlf.: +31 (0) 20 210 30 91  
Faks: +31 (0) 20 210 30 92

## Verathon Medical (Australia) Pty Limited

Unit 9, 39 Herbert Street  
St Leonards NSW 2065  
Australia  
Innen Australia: 1800 613 603 Tlf. / 1800 657 970 Faks  
Internasjonalt: +61 2 9431 2000 Tlf. /  
+61 2 9475 1201 Faks

**CH REP**

## MDSS CH GmbH

Laurenzenvorstadt 61  
5000 Aarau  
Sveits



## Anandic Medical Systems AG

Stadtweg 24  
8245 Feuerthalen  
Sveits

**UK REP**

## MDSS-UK RP Ltd.

6 Wilmslow Road, Rusholme  
Manchester M14 5TP  
United Kingdom  
Tlf.: +44 (0)7898 375115



Copyright © 2025 by Verathon Inc. Med enerett. Ingen deler av denne håndboken kan kopieres eller overføres på noen som helst måte uten uttrykkelig skriftlig godkjenning fra Verathon Inc.

GlideScope, GlideScope-symbolet, GVL, Core, Spectrum, Spectrum QC eco, Reveal og Verathon er varemerker som tilhører Verathon Inc. Alle andre merker og produktnavn er varemerker eller registrerte varemerker som tilhører deres respektive eiere.

Ikke alle Verathon Inc.-produkter som vises eller beskrives i denne håndboken, er tilgjengelige for kommersielt salg i alle land.

Informasjon i denne håndboken kan endres når som helst og uten varsel. Se den tilgjengelige dokumentasjonen på [verathon.com/service-and-support](https://verathon.com/service-and-support) hvis du vil ha den mest oppdaterte informasjonen.

# Innholdsfortegnelse

---

|   |           |
|---|-----------|
| <b>VIKTIG INFORMASJON</b> .....                                 | <b>1</b>  |
| Produktinformasjon .....  | 1         |
| Erklæring om tiltenkt bruk .....                                | 1         |
| Essensiell ytelse .....   | 1         |
| Tiltenkt bruksmiljø.....  | 1         |
| Erklæring om foreskrivning .....                                | 1         |
| Merknad til alle brukere .....                                  | 1         |
| Advarsler og forsiktighetsregler .....                          | 2         |
| <b>BLADER, BATONGER OG KABLER</b> .....                         | <b>8</b>  |
| Videolaryngoskoper .....  | 8         |
| Videokabler.....  | 11        |
| Kompatibilitet.....   | 12        |
| <b>KOMPONENTER</b> .....  | <b>14</b> |
| Videolaryngoskoper .....  | 14        |
| Batonger .....  | 15        |
| Videokabler.....  | 15        |
| <b>OPPSETT</b> .....  | <b>16</b> |
| <i>Prosedyre 1. Utføre første inspeksjon</i> .....              | 16        |
| <i>Prosedyre 2. Feste videokabelen til monitoren</i> .....      | 17        |
| <i>Prosedyre 3. Koble skopet til videokabelen</i> .....         | 18        |
| <i>Prosedyre 4. Utføre en funksjonskontroll</i> .....           | 19        |
| <b>BRUK AV ENHETEN</b> .....                                    | <b>20</b> |
| <i>Prosedyre 1. Klargjøre skopet</i> .....                      | 20        |
| <i>Prosedyre 2. Intubere pasienten</i> .....                    | 22        |
| <i>Prosedyre 3. Klargjøre en komponent for rengjøring</i> ..... | 23        |

|                                       |           |
|---------------------------------------|-----------|
| <b>REPROSESSERING .....</b>           | <b>24</b> |
| <b>VEDLIKEHOLD OG SIKKERHET .....</b> | <b>25</b> |
| Periodiske inspeksjoner .....         | 25        |
| Elusjonskompatibilitet.....           | 25        |
| Reparasjon av enheten .....           | 25        |
| Kassering av enheten .....            | 25        |
| <b>BEGRENSET GARANTI.....</b>         | <b>26</b> |
| <b>PRODUKTSPEKIFIKASJONER.....</b>    | <b>28</b> |
| Komponentspesifikasjoner.....         | 28        |
| Elektromagnetisk komabilitet .....    | 49        |
| <b>ORDLISTE .....</b>                 | <b>52</b> |

# Viktig informasjon

---

Denne håndboken viser hvordan man bruker videolaryngoskoper som er kompatible med GlideScope videomonitor (GVM), GlideScope Core-monitorer og GlideScope Go 2-monitor.

## Produktinformasjon

GlideScope videolaryngoskoper kombinerer nyskapende design i enheter til flergangsbruk og engangsbruk, som muliggjør intubasjoner for en rekke pasienttyper, vektgrupper og kliniske settinger. GlideScope videolaryngoskoper er utformet for å levere luftveisvisninger i høy oppløsning når de brukes med kompatible GlideScope videomonitorer.

For håndbøker som er spesifikke for videomonitoren du bruker, se [verathon.com/service-and-support](https://www.verathon.com/service-and-support) eller kontakt Verathon kundeservice. Du finner informasjon om kompatibilitet for monitor, kabel og skop i [Kompatibilitet](#) på side 12.

## Erklæring om tiltenkt bruk

Disse komponentene er beregnet for bruk av kvalifiserte fagfolk for å få en tydelig, uhindret synsvinkel av luftveiene og stemmebåndet for medisinske prosedyr.

## Essensiell ytelse

*Essensiell ytelse* er systemytelsen som trengs for å unngå uakseptabel risiko. Når koblet til en monitor, er essensiell ytelse for disse komponentene å gi et tydelig bilde av stemmebåndet.

## Tiltenkt bruksmiljø

GlideScope-systemer er beregnet på bruk i profesjonelle helsemiljøer som sykehus.

Med unntak av Video Baton QC stor, kan GlideScope-videolaryngoskoper som er kompatible med GlideScope Go 2-monitoren, i tillegg brukes i akuttmedisinsmiljøer, og har blitt testet for å fungere i følgende ambulansetyper: varebiltype, pickup, buss og luftfartøy (helikopter og fly).

## Erklæring om foreskrivning

Forsiktig: Amerikansk lovgivning begrenser denne enheten til salg av, eller på forordning fra, en lege.

Disse komponentene skal kun brukes av personer som har blitt opplært og autorisert av en lege, eller brukes av helsefagarbeidere som har blitt opplært og autorisert av institusjonen som gir pasientomsorg.

## Merknad til alle brukere

Verathon anbefaler at alle brukere leser denne håndboken før de bruker disse komponentene. Hvis dette ikke gjøres, kan det føre til pasientskade, det kan redusere ytelsen til systemet og ugyldiggjøre systemets garanti. Verathon anbefaler at nye brukere av GlideScope:

- Få opplæring fra en kvalifisert person.
- Øver ved å bruke systemet på en dukke før klinisk bruk
- Får klinisk erfaring på pasienter uten avvik i luftveiene

# Advarsler og forsiktighetsregler

*Advarsler* indikerer at skade, død eller andre alvorlige bivirkninger kan forekomme som et resultat av bruk eller misbruk av enheten. *Forsiktighetsregler* indikerer at bruk eller misbruk av enheten kan forårsake et problem, for eksempel feilfunksjon, svikt eller skade på produktet. Du må vie ekstra oppmerksomhet til alle deler merket *Viktig* i denne håndboken da disse inneholder påminnelser eller sammendrag av de følgende forsiktighetsreglene der de gjelder for en spesifikk komponent eller brukssituasjon. Etterlev følgende advarsler og forsiktighetsregler.

## Advarsler: Bruk



### ADVARSEL

Kontroller før hver bruk at instrumentet brukes riktig og ikke har noen tegn til skade. Ikke bruk produktet hvis enheten ser ut til å være skadet. Service skal utføres av kvalifisert personell.

Du må alltid sørge for at alternative metoder og utstyr for luftveisbehandling er lett tilgjengelige.

Meld fra om eventuelle mistenkelige defekter til Verathon kundeservice. Kontaktinformasjon finnes på [verathon.com/service-and-support](https://verathon.com/service-and-support).



### ADVARSEL

Bærbart radiofrekvenskommunikasjonsutstyr (inkludert eksterne enheter slik som antennekabler og eksterne antenner) må ikke brukes nærmere noen del av systemet enn 30 cm (12 tommer), inkludert kabler som Verathon spesifiserer eller leverer for bruk med systemet. Hvis denne avstanden ikke opprettholdes, kan systemets ytelse forringes og bildevisningen bli dårligere.



### ADVARSEL

Når du leder endotrakealtuben til den distale spissen på videolaryngoskopet, må du sikre at du ser i pasientens munn og ikke på skjermen. Hvis dette ikke gjøres, kan det resultere i skade for eksempel på mandlene eller den bløte ganen.



### ADVARSEL

Ikke plasser videobatongen i krybben hvis noen av komponentene på den er forurenset.





### ADVARSEL

Området rundt kameraet i videolaryngoskopet kan komme i kontakt med pasienten og overskride 41 °C (106 °F) som del av normal drift. Det er ikke sannsynlig at pasienten vil komme i kontakt med dette området av bladet under intubasjon, siden det ville forårsake en obstruksjon av kamerafeltet. Hvis kontinuerlig kontakt med dette området av bladet opprettholdes i mer enn 1 minutt, kan det oppstå termisk skade, f.eks. forbrenning av slimhinnevevet.

## Advarsler: Reprosessering



### ADVARSEL

Gjenbrukbare videolaryngoskoper og videokabler leveres usterile og trenger rengjøring og desinfeksjon før de tas i bruk.



### ADVARSEL

Rengjøring er avgjørende for å sikre at en komponent er klar for desinfeksjon eller sterilisering. Hvis ikke enheten blir riktig rengjort, kan det resultere i kontaminasjon på instrumentet etter at desinfeksjons- eller steriliseringsprosedyren er fullført.

Kontroller at alle fremmede stoffer blir fjernet fra overflaten når den blir rengjort. Dette gjør at de aktive ingrediensene i den valgte desinfeksjonsmetoden kan nå alle overflater.



### ADVARSEL

Dette produktet skal kun rengjøres, desinfiseres eller steriliseres ved bruk av de godkjente prosessene som er beskrevet i håndboken for reprosessering av GlideScope- og GlideRite-produkter (delenummer 0900-5032). Rengjørings-, desinfeksjons- og steriliseringsmetoder som er oppført, er anbefalt av Verathon basert på effektivitet eller kompatibilitet med komponentmaterialer.



### ADVARSEL

Tilgjengeligheten til rengjørings-, desinfeksjons- og steriliseringsprodukter varierer fra land til land, og Verathon kan ikke teste produkter på hvert eneste marked. Du får mer informasjon ved å kontakte Verathon kundeservice. Kontaktinformasjon finnes på [verathon.com/service-and-support](http://verathon.com/service-and-support).



#### ADVARSEL

Det gjenbrukbare Titanium-videolaryngoskopet er sett på som en delvis kritisk enhet tiltenkt kontakt med luftveien. Det må rengjøres nøye og gjennomgå grundig desinfeksjon etter hver bruk.



#### ADVARSEL

Fordi produktet sannsynligvis vil bli kontaminert med menneskeblod eller kroppsvæsker som kan overføre patogener, skal alle rengjøringsfasiliteter overholde den amerikanske OSHA-standarden 29 CFR 1910.1030 "Bloodborne Pathogens" (Blodoverførbare patogener) eller en tilsvarende standard.



#### ADVARSEL

Komponenter til engangsbruk skal ikke gjenbrukes, reposseseres eller resteriliseres. Gjenbruk, repossesering eller resterilisering kan kontaminere komponenten eller GlideScope-systemet.



#### ADVARSEL

For informasjon om hvordan man håndterer og deponerer anbefalte reposseseringsløsninger, henvises det til anvisningen fra produsenten av løsningene.



#### ADVARSEL

Kontroller at hver komponent er fullstendig ren før du desinfiserer eller steriliserer den. Hvis ikke, kan det hende at desinfeksjons- eller steriliseringsprosessen ikke fjerner kontaminasjon. Dette øker risikoen for infeksjon.



#### ADVARSEL

Komponenter til engangsbruk skal ikke gjenbrukes, reposseseres eller resteriliseres. Gjenbruk, repossesering eller resterilisering kan skape risiko for kontaminering av enheten.

## Advarsler: Produktsikkerhet



#### ADVARSEL

For å redusere faren for elektrisk støt skal det kun brukes tilbehør og periferenheter anbefalt av Verathon.



### ADVARSEL

Fare for elektrisk støt. Ikke forsøk å åpne systemkomponentene. Dette kan føre til alvorlig skade på brukeren eller på instrumentet, og det kan gjøre garantien ugyldig. Kontakt Verathon kundeservice ved behov for service.



### ADVARSEL

Bruk av tilbehør og kabler, bortsett fra de som er angitt eller levert av Verathon, kan føre til at dette systemet opplever elektromagnetiske funksjonsfeil, inkludert økte utslipp eller nedsatt immunitet. Dette kan føre til feil drift, prosedyreforsinkelser eller begge deler.



### ADVARSEL

Dette utstyret skal ikke modifiseres.

## Forholdsregler



### FORSIKTIG

Systemet inneholder elektronikk som vil kunne bli skadet av ultrasonisk og automatisert vaskeutstyr. Produktet skal ikke rengjøres med en ultrasonisk enhet eller automatisert vaskeutstyr annet enn Verathon-godkjente systemer.



### FORSIKTIG

Når videolaryngoskopet skal rengjøres, må ikke metallbørster, slipende børster, skuresvamper eller stivt verktøy brukes. De vil kunne skrape opp enhetens overflate eller vindusbeskyttelsen over kameraet og lyset, noe som kan skade enheten permanent.



### FORSIKTIG

Klorin kan brukes på videobatonger, men du må være spesielt oppmerksom på komponenter av rustfritt stål da disse kan korroderes av klorin.



### FORSIKTIG

Ikke bruk en kniv eller annet skarpt instrument til å åpne emballasje som inneholder videolaryngoskoper til engangsbruk, og ikke bruk komponentene hvis emballasjen er skadet.



## FORSIKTIG

Kun EU: Hvis det oppstår en alvorlig hendelse ved bruk av dette produktet, må du umiddelbart varsle enten Verathon (eller Verathons autoriserte representant), den kompetente myndigheten i medlemsstaten der hendelsen skjedde, eller begge.



## FORSIKTIG

Medisinsk elektrisk utstyr krever spesielle forholdsregler vedrørende elektromagnetisk kompatibilitet (EMC) og må installeres og brukes i samsvar med instruksjonene i denne håndboken. Du finner ytterligere informasjon i avsnittet Elektromagnetisk kompatibilitet.

Unngå å bruke GlideScope-systemet i nærheten av eller stablet oppå annet utstyr. Hvis det er nødvendig at systemet brukes i nærheten av eller stablet oppå annet utstyr, skal det observeres for å sikre normal drift i konfigurasjonen som det skal brukes i.

Denne enheten kan utstråle radiofrekvensenergi, men det er svært lite sannsynlig at den vil forårsake skadelig forstyrrelse med andre enheter i nærheten. Det finnes ingen garanti for at forstyrrelser ikke vil oppstå i en bestemt installasjon. Interferens kan vise seg som nedsatt ytelse i denne enheten eller andre enheter når de brukes samtidig. Hvis dette skjer, må du prøve å korrigere forstyrrelsen ved å iverksette følgende tiltak:

- Slå enheter i nærheten av og på for å fastslå kilden til forstyrrelsen
- Endre retning på eller flytt denne enheten eller andre enheter
- Øk avstanden mellom enheter
- Koble enheten til et uttak på en annen krets enn de(n) andre enheten(e)
- Eliminere eller redusere EMI med tekniske løsninger (som skjerming)
- Kjøp medisinsk utstyr som samsvarer med IEC 60601-1-2 EMC-standarder

Vær klar over at stasjonært og mobilt radiofrekvenskommunikasjonsutstyr (mobiltelefoner osv.) kan påvirke medisinsk elektrisk utstyr; ta egnede forholdsregler under drift.

## Forsiktighetsregler: Reprosessering



### FORSIKTIG

Ikke sett GlideScope-systemkomponenter tilbake på oppbevaringsstedet før de er grundig rengjort og desinfisert eller sterilisert, hvis dette er aktuelt. Å sette kontaminerte komponenter tilbake på slike steder, øker risikoen for infeksjon.



### FORSIKTIG

Anbefalinger om håndtering og kassering av et middel for reposesering finnes i produsentens bruksanvisning for dette middelet.



### FORSIKTIG

De gjenbrukbare komponentene i GlideScope-systemer leveres ikke i steril tilstand. Rengjør dem, og desinfiser eller steriliser dem, hvis dette er aktuelt, før de brukes for første gang. Hvis dette ikke gjøres, øker risikoen for infeksjon.



### FORSIKTIG

Ikke bruk slipende børster, svamper eller verktøy når du rengjør kameraer eller skjermer. Disse artiklene kan ripe opp transparente plastdeler og skade enheten permanent.



### FORSIKTIG

Ikke bruk en ultralydenhet eller automatisert vaskeutstyr til å rengjøre et Verathon-produkt, bortsett fra når du bruker Verathon-godkjente systemer til å rengjøre produkter som er kompatible med disse systemene. Hvis du bruker ultralyd eller automatisert vaskeutstyr til å rengjøre andre Verathon-produkter, eller bruker automatiserte rengjøringsystemer som ikke er oppgitt som kompatible, kan du skade produktet.



### FORSIKTIG

Fare for permanent skade på utstyret. Dette produktet er følsomt for varme, noe som forårsaker skade på elektronikken. Systemet skal ikke utsettes for temperaturer over 60 °C (140 °F), og autoklaver eller pasteuriseringsapparater skal ikke benyttes. Bruk av slike metoder til å rengjøre, desinfisere eller sterilisere systemet forårsaker permanent skade på enheten og ugyldiggjør garantien. Du finner en liste over godkjente rengjøringsprosedyrer og -produkter i håndboken for reposesering av GlideScope- og GlideRite-produkter (delenummer 0900-5032).

# Blader, batonger og kabler

GlideScope videolaryngoskoper er tilgjengelige i følgende formater:

- GlideScope Titanium gjenbrukbare videolaryngoskoper
- GlideScope Spectrum videolaryngoskoper til engangsbruk
- GlideScope Spectrum QC videolaryngoskoper til engangsbruk
- GlideScope AVL videobatonger til bruk med GVL Stat-er til engangsbruk (blader)
- GlideScope videobatong 2.0 til bruk med GVL Stat-er til engangsbruk (blader)
- GlideScope videobatong QC til bruk med GVL Stat-er til engangsbruk (blader)

*Merk: Du finner informasjon om omtrentlige vektområder for gjenbrukbare videolaryngoskoper, videolaryngoskoper til engangsbruk samt GVL Stat-er i prosedyren [Klargjøre skopet](#) på side 20.*

## Videolaryngoskoper

### Titanium gjenbrukbare videolaryngoskoper

GlideScope Titanium gjenbrukbare videolaryngoskoper er laget av slitesterk/lett titan, som gjør det mulig å lage lavprofils bladdesign for optimal manøvrerbarhet og optimalt arbeidsrom. Videolaryngoskopet kobles til videomonitoren med en gjenbrukbar videokabel. Titanium gjenbrukbare videolaryngoskoper er tilgjengelige i en unik vinklet LoPro-type, samt i Mac-type.

Figur 1. *GlideScope Titanium gjenbrukbare videolaryngoskoper*





### Spectrum videolaryngoskoper til engangsbruk

Spectrum og Spectrum QC videolaryngoskoper til engangsbruk er videolaryngoskoper til engangsbruk som integrerer de nyeste fremskrittene i belysningsteknologi for å optimalisere lysstyrke og klarhet i bilder gjennom hele intubasjonsprosessen. Disse videolaryngoskopene til engangsbruk kobles til vognbaserte videomonitører via en Smart Cable eller QuickConnect-kabel og er tilgjengelige i en unik vinklet LoPro-stil (Spectrum) og Hyperangulated-stil (Spectrum QC) samt Miller- og Mac-stil.

Spectrum LoPro S3, LoPro S4, Hyperangle S3, Hyperangle S4, DirectView MAC S3, DirectView MAC S4 er kompatible med Dynamic Light Control-funksjonen som er tilgjengelig på GlideScope Core-monitører.





Spectrum QC og Spectrum QC eco er likeverdige når det gjelder funksjonalitet, drift og vedlikehold.

Tabell 1. Kompatibilitet for GlideScope-monitorer og -kontakter

| KONTAKTTYPE   | KOMPATIBILITET  |                         |               |                 |
|---|-----------------|-------------------------|---------------|-----------------|
|   | GlideScope Core | GlideScope videomonitor | GlideScope Go | GlideScope Go 2 |
|  QuickConnect (Spectrum QC)  | ●               |                         |               | ●               |
|  HDMI (Spectrum engangsbruk) | ●               | ●                       | ●             |                 |

Merk: For informasjon om hvilke kabler du skal bruke når du kobler disse videolaryngoskopene til GlideScope Core-monitor eller GlideScope-videomonitor, se [Kompatibilitet-delen](#).

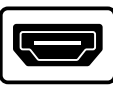
Figur 2. Videolaryngoskoper til engangsbruk

|  |           |  |            |     |  |        |  |
|--|-----------|---|------------|-----|--|--------|---|
| Kontakt  | Størrelse | LoPro   | Hyperangle | MAC | DirectView MAC   | Miller |   |
|  Spectrum for engangsbruk | S00       |   |            |     |  |        |   |
|  | S0        |   |            |     |  | ●      |   |
|  | S1        | ●   |            |     |  | ●      |   |
|  | S2        | ●   |            |     |  |        |   |
|  | S2.5      | ●   |            |     |  |        |   |
|  | S3        | ●   |            |     |  | ●      |   |
|  | S4        | ●   |            |     |  | ●      |   |
|  | S5        |   |            |     |  |        |   |
|  Spectrum QC              | S00       |   |            |     |  | ●      |   |
|  | S0        |   |            |     |  | ●      |   |
|  | S1        |   | ●          | ●   |  | ●      |   |
|  | S2        |   | ●          | ●   |  | ●*     |   |
|  | S2.5      |   | ●          |     |  |        |   |
|  | S3        |   | ●*         | ●*  |  |        |   |
|  | S4        |   | ●          | ●   |  |        |   |
|  | S5        |   |            |     |  |        |   |

\* Eksempelbilde

## Videobatonger og Stat-er

Gjenbrukbare videobatonger kombinerer et høyoppløselig, digitalt fullfargekamera med en integrert LED-lyskilde og Reveal antikondensfunksjon. Videobatonger er koblet til vognbaserte videomonitorer via en permanent integrert videokabel (AVL videobatonger) eller en separat Smart Cable (videobatong 2.0). Videobatonger er tilgjengelige i to størrelser og er utformet for bruk med GVL Stat-er til engangsbruk. GVL Stat-er leveres i et omfattende utvalg av størrelser, slik at legen kan løse behovene til et bredt spekter av pasienter.

Hver GVL Stat størrelse er designet for en spesifikk videobatongstørrelse, som vist i Tabell 2.

Tabell 2. Kompatibilitet for AVL videobatong og GVL Stat

| VIDEOBATONG STØRRELSE | KOMPATIBLE GVL STAT STØRRELSER |   |   |     |   |   |
|-----------------------|--------------------------------|---|---|-----|---|---|
|                       | 0                              | 1 | 2 | 2.5 | 3 | 4 |
| 1-2                   | ●                              | ● | ● | ●   |   |   |
| 3-4 (stor)            |                                |   |   |     | ● | ● |

Figur 3. Videobatonger



Figur 4. Stat-er til engangsbruk

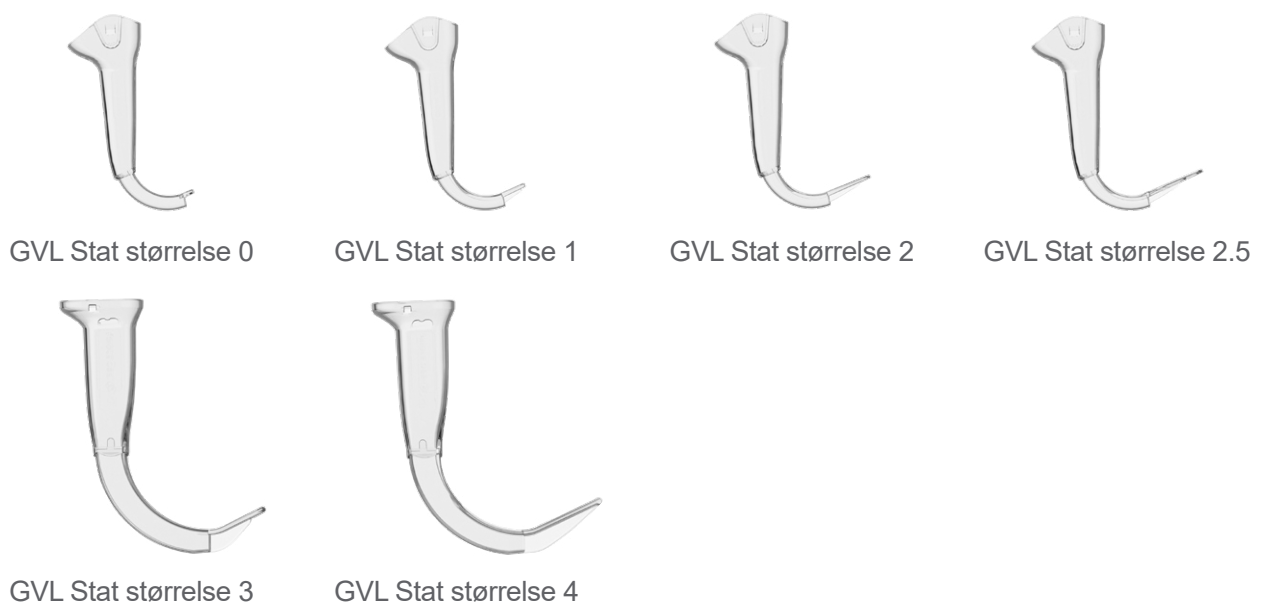



# Videokabler

## VIKTIG

Når du bruker en Core 2m QuickConnect-kabel, må du sørge for at programvaren for Core 15-monitoren er oppdatert til følgende versjoner eller nyere:

- Versjon 1.8 – Core 15 FHD (0570-0437)
- Versjon 1.10 – Core 15 (0570-0404)

Videolaryngoskopene i denne håndboken krever en videokabel for å koble til vognbaserte monitorer. I dette dokumentet beskriver uttrykket *videokabel* både Smart Cable-kabler og videokabler, hvis ikke annet er angitt. Du finner informasjon om kompatibilitet mellom videolaryngoskoper, batonger, kabler og monitorer i [Kompatibilitet](#) på side 12.

Figur 5. *GlideScope-kabler\**

Spectrum Smart Cable



Titanium videokabel



GlideScope Core-videokabel



GlideScope Core Smart kabel



GlideScope Core QuickConnect-kabel



QuickConnect-kabel til GlideScope Core 2m













\* Kablene er forkortet for illustrasjonsformål. For kabeldimensjoner, se [Komponentspesifikasjoner](#) på side 28

# Kompatibilitet

GlideScope-komponenter kan være kompatible med andre GlideScope-produktlinjer. De følgende tabellene viser komponentkompatibiliteten mellom monitører, videokabler og skop. Hvis du ønsker spesifikk informasjon om monitoren du bruker, kan du se [verathon.com/service-and-support](http://verathon.com/service-and-support) eller kontakte Verathon kundeservice.

Tabell 3. *GlideScope Core-kompatibilitet*

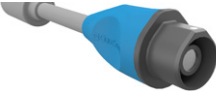
| MONITOR  | VIDEOKABEL  |  | SKOP  |
|--|---|--|---|
| <p>GlideScope Core</p>  | <b>Til monitor</b>  | <b>Til skop</b>  | <p>Gjenbrukbare Titanium-blader</p>    |
|  | GlideScope Core-videokabel  |  |   |
|  |    |    |   |
|  | <b>Til monitor</b>  | <b>Til skop</b>  | <p>Videobatong 2.0 stor (3–4)</p>  <p>Spectrum blader til engangsbruk</p>  |
|  | GlideScope Core Smart kabel   |  |   |
|  |   |   |   |
|  | <b>Til monitor</b>  | <b>Til skop</b>  | <p>Videobatong QC stor</p>  <p>Spectrum QC blader til engangsbruk</p>   |
|  | QuickConnect-kabel til GlideScope Core og QuickConnect-kabel til Core 2m            |  |   |
|  |  |  |   |

Tabell 4. GlideScope videomonitor (GVM)-kompatibilitet

| MONITOR  | VIDEOKABEL  |          | SKOP  |
|--|---|----------|---|
|  | Til monitor   | Til skop |   |
| GlideScope videomonitor<br> | Titanium videokabel   |          | Titanium gjenbrukbar<br>   |
|  | Spectrum Smart Cable  |          | Videobatong 2.0 stor (3-4)<br><br>Spectrum blader til engangsbruk<br> |
|  | Videobatong 3-4<br>  |          |   |
|  | Videobatong 1-2<br> |          |   |

Tabell 5. Kompatibilitet for GlideScope Go 2

| MONITOR   | VIDEOKABEL  |          | SKOP  |
|---|---|----------|---|
|   | Til monitor   | Til skop |   |
|  | Ingen kabel. Direkte tilkobling.<br> |          | Videobatong QC stor<br><br>Spectrum QC blader til engangsbruk<br> |

# Komponenter

## Videolaryngoskoper

Figur 6. Komponenter til Titanium & Spectrum videolaryngoskop

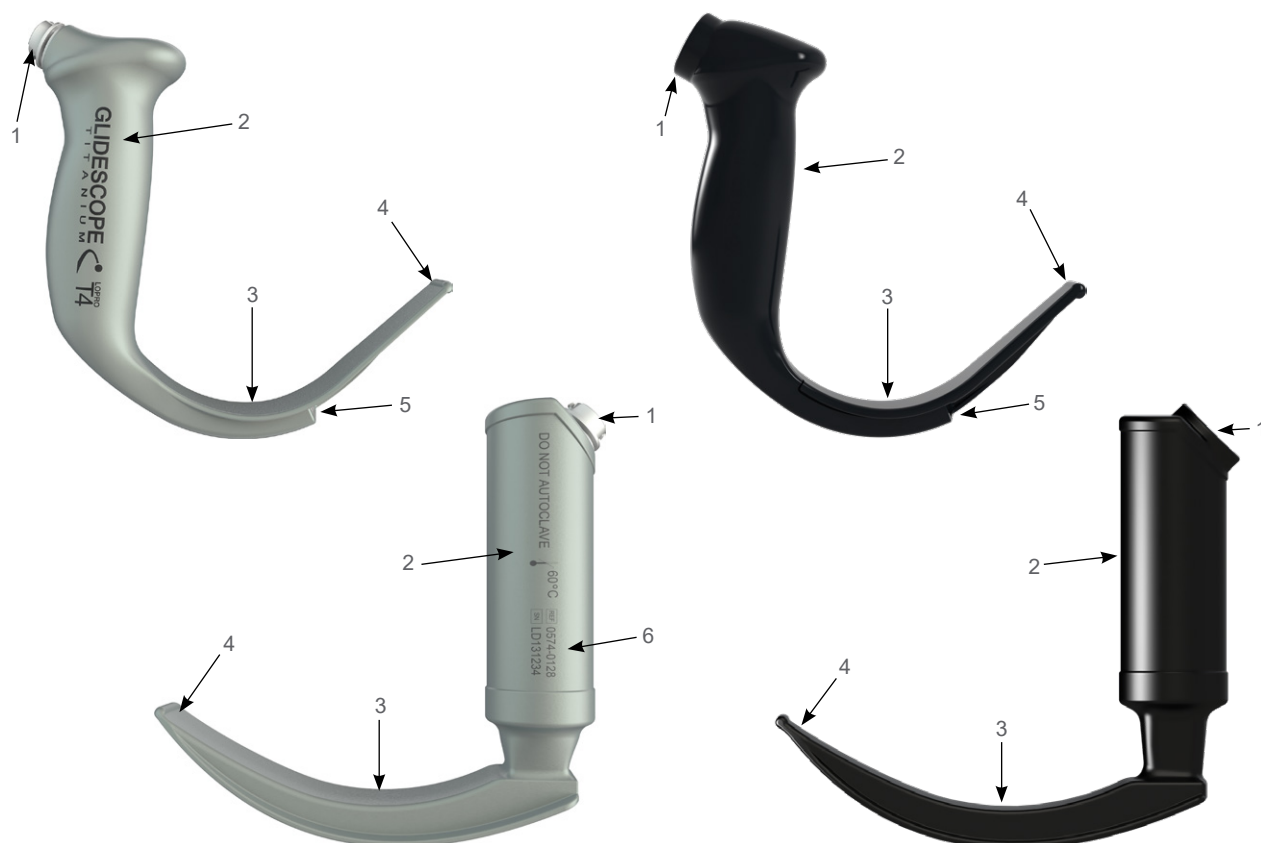

Tabell 6. Komponenter i videolaryngoskopet

| FIGURNUMMER | KOMPONENT                    | MERKNADER   |
|-------------|------------------------------|---|
| 1           | Kontakt                      | —   |
| 2           | Håndtak                      | —   |
| 3           | Blad                         | Ulike stiler, størrelser og konstruksjoner.                       |
| 4           | Distal spiss                 | —   |
| 5           | Kamera og lys                | Høyoppløselig fullfargekamera med integrert LED- lyskilde         |
| 6           | Produktnummer og serienummer | På venstre side av håndtaket til gjenbrukbare videolaryngoskoper. |

# Batonger

Figur 7. Komponenter i videobatong

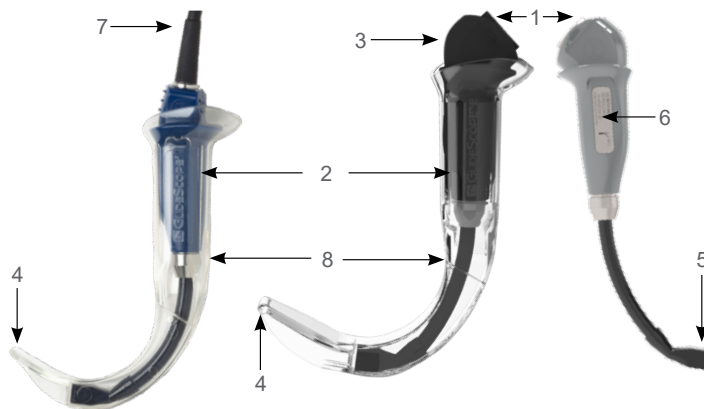

Tabell 7. Komponenter i videobatong

| FIGURNUMMER | KOMPONENT                | MERKNADER   |
|-------------|--------------------------|---|
| 1           | Kontakt                  | —   |
| 2           | Håndtak                  | —   |
| 3           | Batong                   | Gjenbrukbart kamera som er kompatibel med GVL Stat-er til engangsbruk.              |
| 4           | Distal spiss             | —   |
| 5           | Kamera og lys            | Høyoppløselig fullfargekamera med integrert LED-lyskilde.                           |
| 6           | Etikett                  | Produktnummer og serienummer. Plassert på høyre side av håndtaket på videobatongen. |
| 7           | Videokabel               | —   |
| 8           | GVL Stat til engangsbruk | —   |

# Videokabler

Figur 8. Komponenter i videokabel



Tabell 8. Komponenter i videokabel

| FIGURNUMMER | KOMPONENT   | MERKNADER  |
|-------------|-------------|--|
| 1           | Kontakt     | Kablene er tilgjengelig med flere kontaktkonfigurasjoner. For mer informasjon kan du se <a href="#">Kompatibilitet</a> på side 12. |
| 2           | Kabel*      | —  |
| 3           | Elektronikk | Kun Smart Cables-kabler.   |

\* Kabelen er forkortet for illustrasjonsformål.

# Oppsett



Les avsnittet [Advarsler og forsiktighetsregler](#) før de følgende oppgavene utføres.

Dette kapitlet inneholder informasjon om hvordan man kobler til en videmonitor, videokabel og skop. Videokabelen fester skopet til monitoren og forsyner komponenten med strøm, og overfører videodata fra skopets kamera til monitoren.

Før du kan bruke systemet for første gang, må du kontrollere komponentene, sette opp systemet og utføre en funksjonstest som anbefalt av Verathon. Gjør følgende:

1. **Utføre første inspeksjon**—Inspiser komponentene for åpenbare fysiske skader som kan ha oppstått under forsendelse.
2. **Feste videokabelen til monitoren**—Koble til videokabelen som leverer strøm til skopet, og sender videosignalet til monitoren.
3. **Koble skopet til videokabelen**—Koble til skopet som inneholder kameraet og lyset.
4. **Utføre en funksjonskontroll**— Utfør en funksjonstest før du bruker enheten for første gang for å sikre at systemet fungerer som det skal.

---

## Prosedyre 1. Utføre første inspeksjon

---

Når du mottar komponenten, anbefaler Verathon at en operatør som er kjent med den utfører en fullstendig visuell inspeksjon for å se etter eventuelle åpenbare fysiske skader som kan ha forekommet under transport.

1. Kontroller at du har mottatt de riktige komponentene for systemet ditt ved å se på innholdslisten som følger med systemet.
2. Kontroller komponentene for skade.
3. Hvis noen av komponentene mangler eller er skadet, må du varsle transportøren og Verathon kundeservice eller din lokale representant. Kontaktinformasjon finnes på [verathon.com/service-and-support](https://verathon.com/service-and-support).

---

## Prosedyre 2. Feste videokabelen til monitoren

---

Denne prosedyren gir grunnleggende instruksjoner om tilkobling av videokabler til en monitor. Se [Kompatibilitet](#) på side 12 hvis du vil ha mer informasjon om kompatible monitører. Du finner informasjon om en bestemt monitor i drifts- og vedlikeholdshåndboken for monitoren, eller du kan kontakte Verathon kundeservice.

### Alternativ 1. GlideScope videomonitor

---

1. Påse at videomonitoren er slått av før du kobler til eller kobler fra en videokabel eller en Smart Cable.
2. Innrett pilen på videokabelen med pilen på videokabelporten, og sett deretter kabelen inn i porten. Du vil høre et klikk når kabelen er riktig tilkoblet.

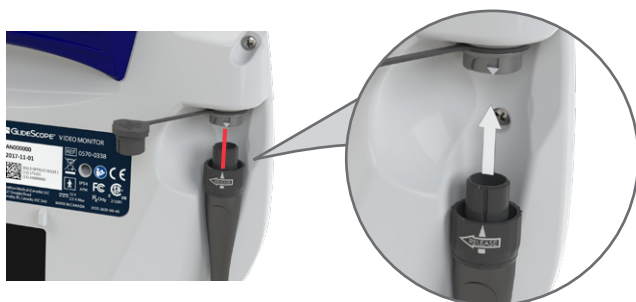

3. For å koble videokabelen fra monitoren roterer du kontaktringen i retningen av utløserpilen og fjerner så kontakten fra porten.



### Alternativ 2. Core-videomonitor

---

1. Innrett prikken på kabelkontakten med prikken på én av monitorens videokontakter, og sett kabelen helt inn. Kontaktene kobler seg til monitoren med magneter.

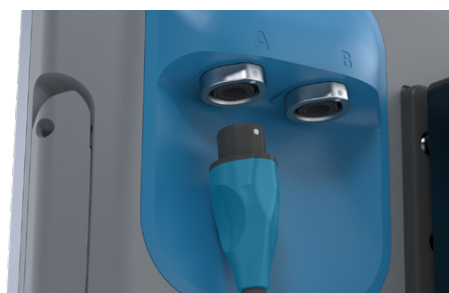

2. For å koble fra videokabelen holder du kabelkonnektoren i den ene hånden og støtter monitoren med den andre hånden, og trekker den ut. Kabelen kobles da fra monitoren.

### Alternativ 3. Go 2-videomonitor

---

1. Juster merket på monitoren etter merket på batongen eller engangsbladet, og sett deretter blad-/batongkontakten helt inn i kontaktporten på bladet eller batongen.

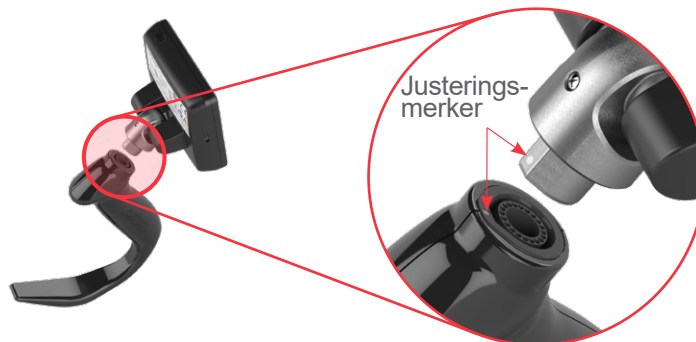

2. For å koble skopet fra monitoren holder du skopet i den ene hånden, holder monitoren i den andre hånden, og trekker. Skopet kobles da fra monitoren.

---

### Prosedyre 3. Koble skopet til videokabelen

---

#### Alternativ 1. Videokabler til gjenbrukbare videolaryngoskoper

---

1. Innrett med innrettingsmerkene på videokabelen og skopkontaktene, og stikk deretter videokabelen helt inn i kontaktåpningen på skopet. Du vil høre et klikk når kabelen er riktig tilkoblet.

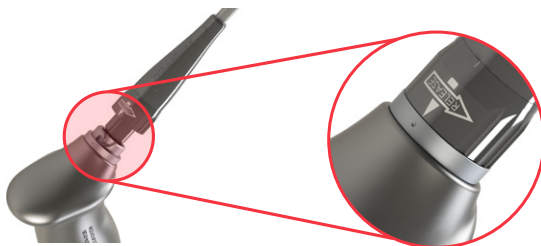

2. For å koble skopet fra videokabelen holder du skopet i den ene hånden, vrir kabelens låsekrage som vist på pilen på kragen, og trekker deretter ut kabelen. Skopet kobles da fra kabelen.

#### Alternativ 2. Smart- og QuickConnect-kabler

---

Det anbefales at du lar tilbehør for engangsbruk være i emballasjen mens du kobler til kabelen, og at du ikke fjerner det fra emballasjen før du er klar til å begynne prosedyren. Dette bidrar til å sikre at bladet forblir så rent som mulig til du er klar til å bruke det.

1. Innrett med innrettingsmerkene på videokabelen og skopkontaktene, og stikk deretter videokabelen helt inn i kontaktåpningen på skopet.





2. For å koble skopet fra videokabelen holder du kabelkonnektoren i den ene hånden og skopets kapsling med den andre hånden og trekker deretter ut kabelen. Videokomponenten kobles da fra kabelen.

---

## Prosedyre 4. Utføre en funksjonskontroll

---

Før du bruker enheten for første gang, må du utføre følgende funksjonskontroll for å sikre at systemet fungerer som det skal. Kontakt din lokale Verathon-representant eller Verathon kundeservice hvis systemet ikke fungerer som beskrevet under. Kontaktinformasjon finnes på [verathon.com/service-and-support](http://verathon.com/service-and-support).

1. Lad monitorbatteriet helt opp (dette kan ta omkring 6 timer).
2. Koble en videokabel og et skop til monitoren. Du finner informasjon om kabel- og skopkonfigurasjoner som er kompatible med monitoren, i **Oppsett** på side 16.
3. Trykk på **strømknappen**. Monitoren slår seg på.
4. Kontroller at skopets LED er på.

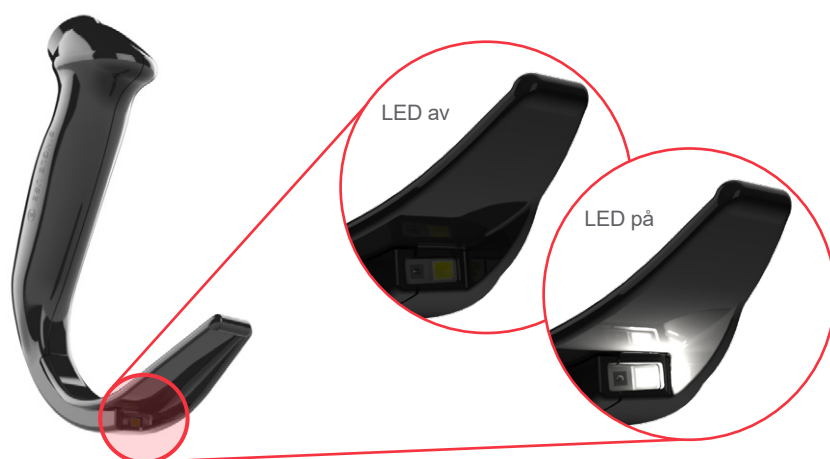

5. Se på monitorskjermen, og kontroller at bildet som vises, mottas fra skopet.

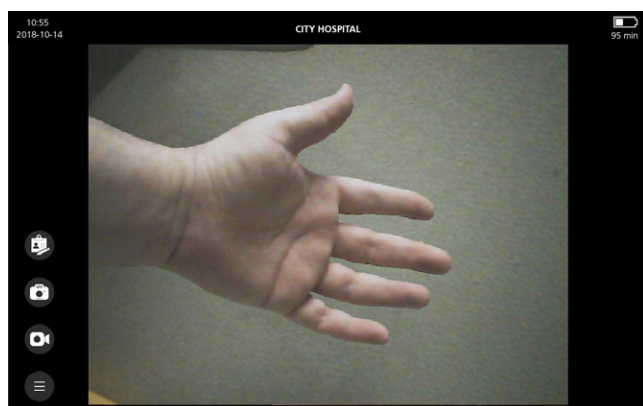

*Merk: Bladet kan synes i det øvre venstre hjørnet på monitoren, og en tynn linje kan kanskje vises langs toppen. Kanten på bladet er fanget i visningen fordi en vidvinkellinse brukes i videolaryngoskopet. Dette bildet er en referanseramme under intubasjonsprosessen og sikrer at orienteringen i bildet er korrekt på monitoren.*

6. For komplett funksjonstest av monitoren, se **Utføre en funksjonstest** i drifts- og vedlikeholdshåndboken til monitoren du bruker.

# Bruk av enheten



Les avsnittet [Advarsler og forsiktighetsregler](#) før de følgende oppgavene utføres.

Før du bruker enheten, må du sette den opp i henhold til instruksjonene i kapitlet [Oppsett](#) og kontrollere oppsettet ved å utføre prosedyren i [Utføre en funksjonskontroll](#).

Videobatongen og det gjenbrukbare Titanium videolaryngoskopet er utstyrt med Reveal-antikondensfunksjon som reduserer kondens på kameralinsen under intubasjonsprosedyren. For å få mest mulig ut av funksjonen, må du la videolaryngoskopet varmes opp i 30-120 sekunder før bruk, avhengig av omgivelsestemperaturen og luftfuktigheten i de kliniske omgivelsene. Det er ikke nødvendig å optimere antikondensfunksjonen fullstendig for å bruke enheten. Hvis du vil, kan du starte intubasjonsprosedyren umiddelbart.

*Merk: Hvis videolaryngoskopet oppbevares under kalde forhold, kan det være nødvendig å bruke ekstra lang oppvarmingstid for å få optimal ytelse av antikondensfunksjonen.*

Dette kapitlet beskriver følgende prosedyrer:

- [Klargjøre skopet](#)
  - [Alternativ 1: Videobatonger](#)
  - [Alternativ 2: Gjenbrukbare videolaryngoskoper og videolaryngoskoper til engangsbruk](#)
- [Intubere pasienten](#)
  - [Alternativ 1: LoPro-blad eller GVL Stat](#)
  - [Alternativ 2: Blad av Mac-typen eller Miller-typen](#)

## Prosedyre 1. [Klargjøre skopet](#)

### VIKTIG

Forsikre deg om at hver komponent er omhyggelig rengjort, desinfisert eller sterilisert i henhold til veiledningen i kapitlet [Reprosessering](#).

## Alternativ 1. [Videobatonger](#)

Påse at videomonitoren er slått av før du kobler til eller kobler fra videokabelen.

1. Velg videobatong og GVL Stat-kombinasjon som passer til pasienten basert på en klinisk vurdering av pasienten samt erfaringen og dømmekraften til legen.
2. Koble videokabelen og videolaryngoskopet til monitoren i henhold til instruksjonene i [Feste videokabelen til monitoren](#) på side 17.
3. Hvis du bruker en videobatong 2.0 stor (3–4), kobler du batongen til kabelen i henhold til instruksjonene i [Koble skopet til videokabelen](#) på side 17.
4. Slå på videomonitoren.
5. Forsikre deg om at batteriet er tilstrekkelig oppladet. Ved behov kobler du monitoren direkte til strøm.

## Sette videobatongen inn i GVL Stat

6. Åpne posen med GVL Stat, men ikke ta Stat-en ut av emballasjen.
7. Forsikre deg om at logoen på siden av batongen og logoen på siden av Stat-en er innrettet.
8. Skyv videobatongen inn i GVL Stat til den klikker på plass. Ikke ta Stat-en ut av posen før du er klar til å starte intubasjonen. Dette bidrar til å sikre at Stat-en holder seg så ren som mulig.

*Merk: Forsikre deg om at du ikke setter videobatongen inn bak fram.*

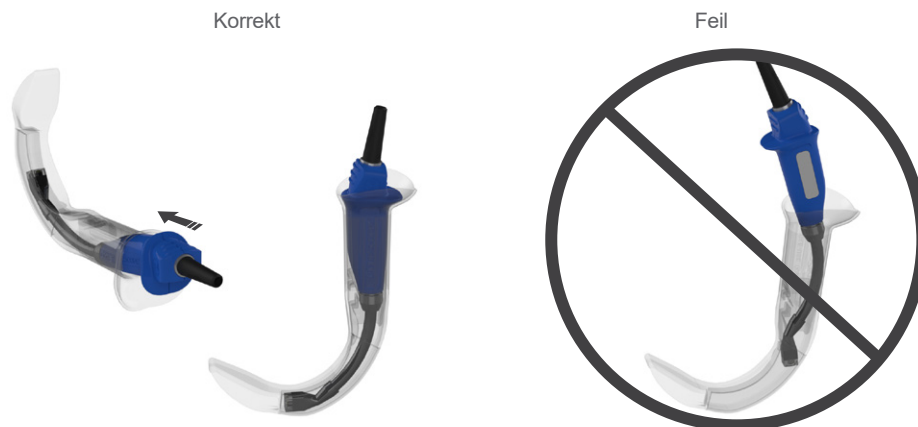

9. Når du tar GVL Stat-en ut av posen, må du inspisere den visuelt for å forsikre deg om at de ytre overflatene ikke har utilsiktede ujevne overflater, skarpe kanter, fremspring eller sprekker.

## Alternativ 2. Gjenbrukbare videolaryngoskoper og videolaryngoskoper til engangsbruk

1. Velg GlideScope-videolaryngoskopet som passer til pasienten basert på en klinisk vurdering av pasienten samt erfaringen og dømmekraften til legen.
2. Koble videokabelen og videolaryngoskopet til monitoren i henhold til instruksjonene i [Feste videokabelen til monitoren](#) på side 17.
3. Slå på videomonitoren.
4. Forsikre deg om at batteriet er tilstrekkelig oppladet. Ved behov kobler du monitoren direkte til strøm.
5. Kontroller at bildet som vises på monitorskjermen, kommer fra videolaryngoskopkameraet. En liten del av bladet kan være synlig i øvre venstre hjørne eller øverst på monitorskjermen.
6. Om nødvendig lar du antikondensfunksjonen varmes opp i 30–120 sekunder.  
*Merk: Tiden det tar til antikondensfunksjonen er fullstendig optimalisert, varierer iht. omgivelsestemperaturen og luftfuktigheten der utstyret oppbevares eller brukes. Hvis videolaryngoskopet oppbevares under kalde forhold, kan det være nødvendig å bruke ekstra lang oppvarmingstid for å få optimal ytelse av antikondensfunksjonen.*
7. Hvis det er ønskelig med ekstra antidugg-fordeler, kan du ha Dexide Fred eller Dexide Fred Lite på kameravinduet til det gjenbrukbare bladet.\* Bruk løsningen i samsvar med produsentens anvisninger.

\* Kompatibilitet er testet i opp til 100 sykluser på gjenbrukbare videolaryngoskoper.

---

## Prosedyre 2. Intubere pasienten

---



Les avsnittet [Advarsler og forsiktighetsregler](#) før de følgende oppgavene utføres.

For å utføre en intubasjon anbefaler Verathon å bruke en av følgende teknikker, tilpasset laryngoskoptypen som brukes. Før du starter denne prosedyren, må du kontrollere at monitoren mottar et nøyaktig bilde fra videolaryngoskopet.

---

### Alternativ 1. LoPro-blad eller GVL Stat

---

Hvis du bruker et blad av Mac-typen eller Miller-typen, går du til neste alternativ, Blad av Mac-typen eller Miller-typen.

1. Stabiliser hodet til pasienten.
2. Se i munnen, før inn bladet langs midtlinjen, og før deretter spissen inn i vallecula.
3. Se på skjermen og løft deretter epiglottis slik at du ser strupehodet.
4. Se i munnen og før inn endotrakealtuben langs bladet.
5. Se på skjermen og fullfør intubasjonen.
6. Hvis du bruker en GlideRite stiv mandreng, fjerner du den ved å trekke den mot føttene til pasienten.

---

### Alternativ 2. Blad av Mac-typen eller Miller-typen

---

1. Hvis tilstanden til pasienten tillater det, plasserer du hodet i sniffing-stilling.
2. Se i munnen, sett bladet inn i høyre side, og stryk deretter tungen mot venstre.
3. Løft bladet slik at du ser strupehodet best mulig.
4. Se i munnen og før inn endotrakealtuben langs bladet.
5. Fullfør intubasjonen.

## Prosedyre 3. Klargjøre en komponent for rengjøring

1. Sørg for at videomonitoren er slått av.
2. Koble videokabelen eller -skopet fra monitoren ved å gjøre ett av følgende:
  - GlideScope videomonitor - dreii kontaktringen i utløserpilens retning, og trekk deretter ut kabelen.
  - Core-monitor – hold kabelkontakten i den ene hånden, støtt monitoren med den andre hånden, og trekk deretter ut kabelen.
  - Go 2-monitor – hold monitoren i den ene hånden og skopets kapsling med den andre hånden og trekk.

Hvis du rengjør et videolaryngoskop eller en batong med en avtakbar videokabel, må du også sørge for å koble kabelen fra skopet.

Figur 9. GlideScope videomonitor



Figur 10. Core-monitor



3. Før rengjøring og desinfeksjon av AVL videobatonger må man forsikre seg om at beskyttelseshetten er riktig satt på kabelkontakten. Pilen på pluggen til kontakten skal være på linje med punktet på beskyttelseshetten. Videobatong 2.0, Titanium gjenbrukbare videolaryngoskoper, GlideScope videokabler, GlideScope Smart Cables-kabler, Core-videokabler og Core Smart Cables-kabler trenger ikke beskyttelseshette.



Riktig montering



Feil montering

4. For å forhindre at kontaminanter tørker på enhetsoverflaten, kan det eventuelt påføres forvaskemiddel på komponenten. Kontaminanter fra kroppsvæsker har en tendens til å sitte godt fast på faste overflater når de tørker, noe som gjør dem vanskelige å fjerne.

# Reprosessering

---

Noen av komponentene i denne håndboken kan kreve rengjøring, desinfeksjon på lavt nivå, desinfeksjon på høyt nivå eller sterilisering mellom hver bruk eller under spesifikke omstendigheter. Du finner informasjon om krav til rengjøring, desinfeksjon og sterilisering av disse komponentene i håndboken for reprosessering av GlideScope- og GlideRite-produkter, som er tilgjengelig på [verathon.com/service-and-support/glidescope-reprocessing-products](https://verathon.com/service-and-support/glidescope-reprocessing-products).

# Vedlikehold og sikkerhet

---



Les avsnittet [Advarsler og forsiktighetsregler](#) før de følgende oppgavene utføres.

## Periodiske inspeksjoner

Verathon krever ingen periodiske inspeksjoner, vedlikehold eller kalibreringer.

Rapporter eventuelle mistenkte defekter til Verathon kundeservice eller din lokale representant. Kontaktinformasjon finnes på [verathon.com/service-and-support](http://verathon.com/service-and-support).

## Elusjonskompatibilitet

For bruk med GlideScope Titanium gjenbrukbare videolaryngoskoper har Verathon utført kompatibilitetstesting med 1 % natriumdodecylbensensulfonat (SDS)-løsning med pH 11,0.

SDS-løsningen er vanlig brukt i Europa som en elusjonsløsning for å ta restproteinprøver fra medisinsk utstyr og enheter som er rengjort etter at de har vært i kontakt med vev på pasienten. Proteinprøveløsningen undersøkes deretter for å verifisere rengjøringsprosessen til sykehuset.

Testen konkluderte med at 1 % SDS-løsning med pH 11,0 er kjemisk kompatibel med gjenbrukbare videolaryngoskoper og gir ingen negative resultater når man gjentar 30-minutters bløtlegging i 100 sykluser.

## Reparasjon av enheten

Brukere kan ikke utføre service på noen av komponentene i systemet. Verathon gjør ikke tilgjengelig noen typer kretsdiagrammer, komponentdelelister, beskrivelser eller annen informasjon som er nødvendig for å reparere enheten eller tilhørende utstyr. All service skal utføres av en kvalifisert tekniker.

Hvis du har spørsmål kan du kontakte din lokale Verathon-representant eller Verathon kundeservice.

## Kassering av enheten

Kassering av denne enheten i henhold til WEEE-kravene kan koordineres via ditt Verathon-kundesenter. Følg eventuelt lokale retningslinjer for kassering av farlig avfall.

# Begrenset garanti

---

## ORIGINAL TOTAL KUNDESERVICE-GARANTI

Denne begrensede garantien ("Garanti") gis av Verathon Inc. ("Verathon") til kunder, distributører, OEM-er, sluttbruker, eller annen kjøper ("Kjøper") på de vilkår og betingelser som er angitt her, for GlideScope-produktet ("Produkt"). Vilkårene i denne garantien er underlagt våre standard salgsvilkår og -betingelser eller annen separat forhandlet avtale mellom partene.

**DEKNINGSOMFANG:** Denne garantien dekker service og reparasjon av alle feil (mekaniske, elektriske eller andre defekter) forbundet med Produktet som Kjøperen har kjøpt fra Verathon, inklusive dekning for tilfeldige fall eller feilhåndtering av Produktet (forutsatt at Kjøperen har betalt en avgift for erstatning av Produktet), i en periode på ett (1) år (med mindre annet er nevnt under KOMPONENTER SOM OMFATTES under) fra Produktet ble avsendt ("Vilkår"), og gjelder kun for den opprinnelige Kjøperen. Erstatningsdeler vil være nye, overhalte eller uoriginale deler fra produsenten, og som oppfyller fabrikkens spesifikasjoner, og bestemmes av Verathon.

Verathon vil reparere og skifte delene ("Service") kun på Produkter kjøpt fra en autorisert forhandler. Hvis Produktet eller komponenten er kjøpt fra en uautorisert forhandler, eller hvis det originale serienummeret fra fabrikken er fjernet, tildekket eller endret, gjelder ikke denne Garantien lenger.

Hvis et Produkt kjøpt av Kjøperen trenger Service, vil Verathon, etter eget valg, enten reparere eller bytte Produktet, og man kan levere en låneenhet hvis Kjøperen ønsker dette. Hvis Kjøperen ber om en låneenhet, skal Kjøperen sende det defekte Produktet til Verathon (rengjort og desinfisert) umiddelbart etter at man har mottatt låneenheten fra Verathon. Kjøperen skal returnere låneenheten innen to (2) arbeidsdager etter at det reparerte Produktet er mottatt. Alle utskiftede deler vil bli Verathons eiendom.

**UNNTAK:** Denne Garantien dekker ikke problemer som skyldes handlinger fra Kjøperens side (eller mangel på sådanne), handlinger andre har gjort, eller hendelser som Verathon ikke har mulighet til å styre innenfor rimelighetens grenser, inklusive:

- Ulykke, tyveri, misbruk, mislighet, ekstraordinær slitasje eller forsømmelse.
- Feil bruk, upassende bruk eller at man ikke har fulgt Verathons produktinstruksjoner og sikkerhetsforholdsregler som er angitt i Drifts- og vedlikeholdshåndboken. Denne garantien gjelder ikke hvis det er tegn til at utstyret har blitt utsatt for temperaturer over 60 °C (140 °F).
- Bruk av systemet sammen med maskinvare, programvare, komponenter, tjenester, tilbehør, vedlegg, grensesnitt eller forbruksvarer, unntatt de som er levert eller spesifisert av Verathon.
- Produkter som er reparert eller vedlikeholdt av andre enn en serviceleverandør autorisert av Verathon.
- Modifisering, demontering, omkabling, omkonstruksjon, rekalkibrering, og/eller reprogrammering av Produkter bortsett fra det som er uttrykkelig og skriftlig autorisert av Verathon.



**KOMPONENTER SOM OMFATTES:** Garantidekningen gjelder for følgende komponenter:

- GlideScope AVL videobatonger
- GlideScope Titanium gjenbrukbare videolaryngoskoper
- GlideScope Spectrum Smart Cable
- GlideScope Titanium-videokabel
- GlideScope Core-videokabel
- GlideScope Core QuickConnect-kabler
- GlideScope Core Smart Cable (to års fabrikkgaranti)
- GlideScope videobatong 2.0 stor (to års fabrikkgaranti)
- GlideScope videobatong QC stor (to års fabrikkgaranti)

Andre gjenbrukbare komponenter som enten er kjøpt separat eller som en del av et system, inklusive GlideScope arbeidsstasjoner og GlideScope-videokabler, er begrenset til en ettårs fabrikkgaranti, hvis ikke annet er angitt. Forbruksvarer dekkes ikke av denne garantien.

**UTVIDETE GARANTIER:** Kjøperen kan kjøpe en Premium Total kundeservice-garanti som utvider den Begrensede garantien. Ta kontakt med Verathon kundeservice eller din lokale representant hvis du vil ha mer informasjon.

**BEGRENSET UTBEDRING:** Denne Garantien gir Kjøperen bestemte juridiske rettigheter som kan variere med lokal lovgivning. Hvis underforståtte garantier ikke kan ekskluderes i sin helhet i henhold til gjeldende lovgivning, vil slike garantier være begrenset til hvor lenge den gjeldende skriftlige garantien gjelder, og, for europeiske kunder, ethvert vilkår i dette som begrenser Verathons ansvar, skal ikke gjelde hvis disse er i konflikt med lovbestemte regler som ikke kan fravikes i gjeldende produktansvarslovgivning.

I SÅ STORT OMFANG SOM GJELDENE LOVGIVNING TILLATER, GJELDER FORANSTÅENDE GARANTIER OG TILTAK UTELUKKENDE OG UTTRYKKELIG FORAN ANDRE GARANTIER, FREMSTILLINGER, VILKÅR ELLER BETINGELSER, SKRIFTLIGE ELLER MUNTlige, UTTRYKKELIGE ELLER UNDERFORSTÅTTE, LOVMESSIGE ELLER PÅ ANNEN MÅTE, INKLUSIVE, MEN IKKE BEGRENSET TIL ENHVER GARANTI, VILKÅR ELLER BETINGELSE RELATERT TIL SALGBARHET ELLER EGNETHET TIL ET BESTEMT FORMÅL, TILFREDSSTILLENDE KVALITET, SAMSVAR MED BESKRIVELSE OG KRENKING AV RETTIGHETER, HVORAV ALT HERVED FRASKRIVES UTTRYKKELIG.

**OVERFØRING AV ANSVAR:** Denne Garantien dekker kun Kjøperen, og kan ikke overføres til tredjeparter ved å anvende lov eller på annen måte.

# Produktspesifikasjoner

## Komponentspesifikasjoner

### Spesifikasjoner for gjenbrukbart videolaryngoskop

Tabell 9. Titanium LoPro T2 (0574-0196)

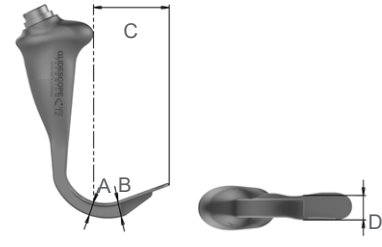
| GENERELLE SPESIFIKASJONER |                           |  |
|---------------------------|---------------------------|--|
| Inntrengningsbeskyttelse: | IPX8                      |  |
| Forventet produktlevetid: | 3 år eller 3 000 sykluser |  |
| MILJØFORHOLD              |                           |  |
|                           | Driftsforhold             | Forsendelses- og oppbevaringsbetingelser   |
| Temperatur:               | 10–35 °C (50–95 °F)       | -20–45 °C (-4–113 °F)  |
| Relativ luftfuktighet:    | 10–95 %                   | 10–95 %  |
| Atmosfærisk trykk:        | 700–1 060 hPa             | 440–1 060 hPa  |
| KOMPONENTSPESIFIKASJONER  |                           |  |
| Høyde ved håndtak (A)     | 8,5 mm                    |  |
| Høyde ved kamera (B)      | 9,5 mm                    |  |
| Bladspiss til håndtak (C) | 44,0 mm                   |  |
| Bredde ved kamera (D)     | 13,9 mm                   |  |

Tabell 10. Titanium LoPro T3 (0574-0126)

| GENERELLE SPESIFIKASJONER |                           |  |
|---------------------------|---------------------------|--|
| Inntrengningsbeskyttelse: | IPX8                      |  |
| Forventet produktlevetid: | 3 år eller 3 000 sykluser |  |
| MILJØFORHOLD              |                           |  |
|                           | Driftsforhold             | Forsendelses- og oppbevaringsbetingelser |
| Temperatur:               | 10–35 °C (50–95 °F)       | -20–45 °C (-4–113 °F)                    |
| Relativ luftfuktighet:    | 10–95 %                   | 10–95 %                                  |
| Atmosfærisk trykk:        | 700–1 060 hPa             | 440–1 060 hPa                            |
| KOMPONENTSPESIFIKASJONER  |                           |  |
| Høyde ved håndtak (A)     | 10,8 mm                   |  |
| Høyde ved kamera (B)      | 10,5 mm                   |  |
| Bladspiss til håndtak (C) | 72,0 mm                   |  |
| Bredde ved kamera (D)     | 20,0 mm                   |  |

Tabell 11. Titanium LoPro T4 (0574-0127)

| GENERELLE SPESIFIKASJONER |                           |  |
|---------------------------|---------------------------|--|
| Inntrengningsbeskyttelse: | IPX8                      |  |
| Forventet produktlevetid: | 3 år eller 3 000 sykluser |  |
| MILJØFORHOLD              |                           |  |
|                           | Driftsforhold             | Forsendelses- og oppbevaringsbetingelser |
| Temperatur:               | 10–35 °C (50–95 °F)       | -20–45 °C (-4–113 °F)                    |
| Relativ luftfuktighet:    | 10–95 %                   | 10–95 %                                  |
| Atmosfærisk trykk:        | 700–1 060 hPa             | 440–1 060 hPa                            |
| KOMPONENTSPESIFIKASJONER  |                           |  |
| Høyde ved håndtak (A)     | 11,0 mm                   |  |
| Høyde ved kamera (B)      | 10,0 mm                   |  |
| Bladspiss til håndtak (C) | 91,0 mm                   |  |
| Bredde ved kamera (D)     | 25,0 mm                   |  |

Tabell 12. Titanium MAC T3 (0574-0128)

| GENERELLE SPESIFIKASJONER |                           |  |
|---------------------------|---------------------------|--|
| Inntrengningsbeskyttelse: | IPX8                      |  |
| Forventet produktlevetid: | 3 år eller 3 000 sykluser |  |
| MILJØFORHOLD              |                           |  |
|                           | Driftsforhold             | Forsendelses- og oppbevaringsbetingelser |
| Temperatur:               | 10–35 °C (50–95 °F)       | -20–45 °C (-4–113 °F)                    |
| Relativ luftfuktighet:    | 10–95 %                   | 10–95 %                                  |
| Atmosfærisk trykk:        | 700–1 060 hPa             | 440–1 060 hPa                            |
| KOMPONENTSPESIFIKASJONER  |                           |  |
| Høyde ved håndtak (A)     | 10,8 mm                   |  |
| Høyde ved kamera (B)      | 10,5 mm                   |  |
| Bladspiss til håndtak (C) | 72,0 mm                   |  |
| Bredde ved kamera (D)     | 20,0 mm                   |  |

Tabell 13. Titanium MAC T4 (0574-0129)

| GENERELLE SPESIFIKASJONER |                           |  |
|---------------------------|---------------------------|--|
| Inntrengningsbeskyttelse: | IPX8                      |  |
| Forventet produktlevetid: | 3 år eller 3 000 sykluser |  |
| MILJØFORHOLD              |                           |  |
|                           | Driftsforhold             | Forsendelses- og oppbevaringsbetingelser |
| Temperatur:               | 10–35 °C (50–95 °F)       | -20–45 °C (-4–113 °F)                    |
| Relativ luftfuktighet:    | 10–95 %                   | 10–95 %                                  |
| Atmosfærisk trykk:        | 700–1 060 hPa             | 440–1 060 hPa                            |
| KOMPONENTSPESIFIKASJONER  |                           |  |
| Høyde ved håndtak (A)     | 13,4 mm                   |  |
| Høyde ved kamera (B)      | 9,6 mm                    |  |
| Bladspiss til håndtak (C) | 128,0 mm                  |  |
| Bredde ved kamera (D)     | 22,0 mm                   |  |

## Spesifikasjoner for videolaryngoskop til engangsbruk

Tabell 14. Spectrum Miller S0 (steril 0574-0202, ikke-steril 0574-0216)

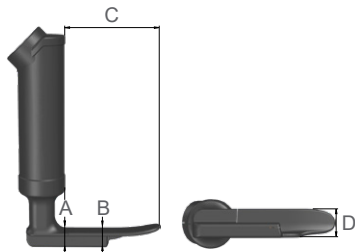
| GENERELLE SPESIFIKASJONER |   |   |                     |
|---------------------------|---|---|---------------------|
| Inntrengningsbeskyttelse: | IPX4  |   |                     |
| Forventet produktlevetid: | Se utløpsdatoen som er angitt av symbolet  på emballasjeetiketten. |   |                     |
| MILJØFORHOLD              |   |   |                     |
|                           | Driftsforhold   | Forsendelsesforhold   | Oppbevaringsforhold |
| Temperatur:               | 10–40 °C (50–104 °F)  | -20–45 °C (-4–113 °F)   | 18–28 °C (64–82 °F) |
| Relativ luftfuktighet:    | 10–95 %   | 10–95 %   | 40–60 %             |
| Atmosfærisk trykk:        | 700–1 060 hPa   | 440–1 060 hPa   | 1 013 hPa           |
| KOMPONENTSPESIFIKASJONER  |   |   |                     |
| Høyde ved håndtak (A)     | 12,1 mm   |  |                     |
| Høyde ved kamera (B)      | 12,2 mm   |   |                     |
| Bladspiss til håndtak (C) | 55,5 mm   |   |                     |
| Bredde ved kamera (D)     | 15,3 mm   |   |                     |

Tabell 15. Spectrum Miller S1 (steril 0574-0203, ikke-steril 0574-0217)

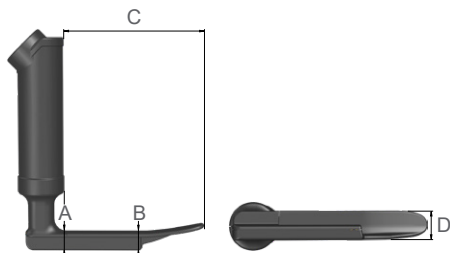
| GENERELLE SPESIFIKASJONER |   |  |                     |
|---------------------------|---|--|---------------------|
| Inntrengningsbeskyttelse: | IPX4  |  |                     |
| Forventet produktlevetid: | Se utløpsdatoen som er angitt av symbolet  på emballasjeetiketten. |  |                     |
| MILJØFORHOLD              |   |  |                     |
|                           | Driftsforhold   | Forsendelsesforhold  | Oppbevaringsforhold |
| Temperatur:               | 10–40 °C (50–104 °F)  | -20–45 °C (-4–113 °F)  | 18–28 °C (64–82 °F) |
| Relativ luftfuktighet:    | 10–95 %   | 10–95 %  | 40–60 %             |
| Atmosfærisk trykk:        | 700–1 060 hPa   | 440–1 060 hPa  | 1 013 hPa           |
| KOMPONENTSPESIFIKASJONER  |   |  |                     |
| Høyde ved håndtak (A)     | 12,1 mm   |  |                     |
| Høyde ved kamera (B)      | 12,2 mm   |  |                     |
| Bladspiss til håndtak (C) | 81,5 mm   |  |                     |
| Bredde ved kamera (D)     | 15,3 mm   |  |                     |

Tabell 16. Spectrum LoPro S1 (steril 0574-0165, ikke-steril 0574-0218)

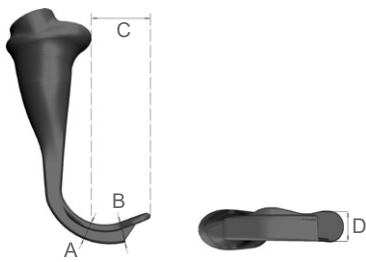
| GENERELLE SPESIFIKASJONER |   |  |                     |
|---------------------------|---|--|---------------------|
| Inntrengningsbeskyttelse: | IPX4  |  |                     |
| Forventet produktlevetid: | Se utløpsdatoen som er angitt av symbolet  på emballasjeetiketten. |  |                     |
| MILJØFORHOLD              |   |  |                     |
|                           | Driftsforhold   | Forsendelsesforhold  | Oppbevaringsforhold |
| Temperatur:               | 10–40 °C (50–104 °F)  | -20–45 °C (-4–113 °F)  | 18–28 °C (64–82 °F) |
| Relativ luftfuktighet:    | 10–95 %   | 10–95 %  | 40–60 %             |
| Atmosfærisk trykk:        | 700–1 060 hPa   | 440–1 060 hPa  | 1 013 hPa           |
| KOMPONENTSPESIFIKASJONER  |   |  |                     |
| Høyde ved håndtak (A)     | 8,7 mm  |  |                     |
| Høyde ved kamera (B)      | 9,6 mm  |  |                     |
| Bladspiss til håndtak (C) | 29,0 mm   |  |                     |
| Bredde ved kamera (D)     | 12,2 mm   |  |                     |

Tabell 17. Spectrum LoPro S2 (steril 0574-0166, ikke-steril 0574-0219)

| GENERELLE SPESIFIKASJONER |   |  |                     |
|---------------------------|---|--|---------------------|
| Inntrengningsbeskyttelse: | IPX4  |  |                     |
| Forventet produktlevetid: | Se utløpsdatoen som er angitt av symbolet  på emballasjeetiketten. |  |                     |
| MILJØFORHOLD              |   |  |                     |
|                           | Driftsforhold   | Forsendelsesforhold  | Oppbevaringsforhold |
| Temperatur:               | 10–40 °C (50–104 °F)  | -20–45 °C (-4–113 °F)  | 18–28 °C (64–82 °F) |
| Relativ luftfuktighet:    | 10–95 %   | 10–95 %  | 40–60 %             |
| Atmosfærisk trykk:        | 700–1 060 hPa   | 440–1 060 hPa  | 1 013 hPa           |
| KOMPONENTSPESIFIKASJONER  |   |  |                     |
| Høyde ved håndtak (A)     | 8,7 mm  |  |                     |
| Høyde ved kamera (B)      | 9,6 mm  |  |                     |
| Bladspiss til håndtak (C) | 44,0 mm   |  |                     |
| Bredde ved kamera (D)     | 13,0 mm   |  |                     |

Tabell 18. Spectrum LoPro S2.5 (steril 0574-0201, ikke-steril 0574-0220)

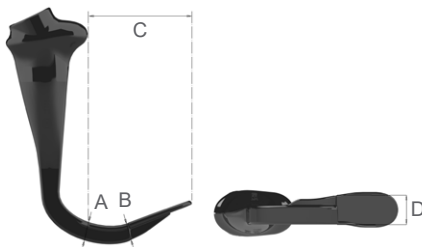
| GENERELLE SPESIFIKASJONER |   |  |                     |
|---------------------------|---|--|---------------------|
| Inntrengningsbeskyttelse: | IPX4  |  |                     |
| Forventet produktlevetid: | Se utløpsdatoen som er angitt av symbolet  på emballasjeetiketten. |  |                     |
| MILJØFORHOLD              |   |  |                     |
|                           | Driftsforhold   | Forsendelsesforhold  | Oppbevaringsforhold |
| Temperatur:               | 10–40 °C (50–104 °F)  | -20–45 °C (-4–113 °F)  | 18–28 °C (64–82 °F) |
| Relativ luftfuktighet:    | 10–95 %   | 10–95 %  | 40–60 %             |
| Atmosfærisk trykk:        | 700–1 060 hPa   | 440–1 060 hPa  | 1 013 hPa           |
| KOMPONENTSPESIFIKASJONER  |   |  |                     |
| Høyde ved håndtak (A)     | 10,3 mm   |  |                     |
| Høyde ved kamera (B)      | 9,6 mm  |  |                     |
| Bladspiss til håndtak (C) | 57,0 mm   |  |                     |
| Bredde ved kamera (D)     | 16,0 mm   |  |                     |

Tabell 19. Spectrum LoPro S3 (steril 0574-0194, ikke-steril 0574-0221)

| GENERELLE SPESIFIKASJONER |   |  |                     |
|---------------------------|---|--|---------------------|
| Inntrengningsbeskyttelse: | IPX4  |  |                     |
| Forventet produktlevetid: | Se utløpsdatoen som er angitt av symbolet  på emballasjeetiketten. |  |                     |
| MILJØFORHOLD              |   |  |                     |
|                           | Driftsforhold   | Forsendelsesforhold  | Oppbevaringsforhold |
| Temperatur:               | 10–40 °C (50–104 °F)  | -20–45 °C (-4–113 °F)  | 18–28 °C (64–82 °F) |
| Relativ luftfuktighet:    | 10–95 %   | 10–95 %  | 40–60 %             |
| Atmosfærisk trykk:        | 700–1 060 hPa   | 440–1 060 hPa  | 1 013 hPa           |
| KOMPONENTSPESIFIKASJONER  |   |  |                     |
| Høyde ved håndtak (A)     | 11,0 mm   |  |                     |
| Høyde ved kamera (B)      | 11,0 mm   |  |                     |
| Bladspiss til håndtak (C) | 74,0 mm   |  |                     |
| Bredde ved kamera (D)     | 20,0 mm   |  |                     |

Tabell 20. Spectrum LoPro S4 (steril 0574-0195, ikke-steril 0574-0222)

| GENERELLE SPESIFIKASJONER |   |  |                     |
|---------------------------|---|--|---------------------|
| Inntrengningsbeskyttelse: | IPX4  |  |                     |
| Forventet produktlevetid: | Se utløpsdatoen som er angitt av symbolet  på emballasjeetiketten. |  |                     |
| MILJØFORHOLD              |   |  |                     |
|                           | Driftsforhold   | Forsendelsesforhold  | Oppbevaringsforhold |
| Temperatur:               | 10–40 °C (50–104 °F)  | -20–45 °C (-4–113 °F)  | 18–28 °C (64–82 °F) |
| Relativ luftfuktighet:    | 10–95 %   | 10–95 %  | 40–60 %             |
| Atmosfærisk trykk:        | 700–1 060 hPa   | 440–1 060 hPa  | 1 013 hPa           |
| KOMPONENTSPESIFIKASJONER  |   |  |                     |
| Høyde ved håndtak (A)     | 12,0 mm   |  |                     |
| Høyde ved kamera (B)      | 11,3 mm   |  |                     |
| Bladspiss til håndtak (C) | 91,0 mm   |  |                     |
| Bredde ved kamera (D)     | 25,0 mm   |  |                     |

Tabell 21. Spectrum MAC S3 (steril 0574-0187, ikke-steril 0574-0223)

| GENERELLE SPESIFIKASJONER |   |  |                     |
|---------------------------|---|--|---------------------|
| Inntrengningsbeskyttelse: | IPX4  |  |                     |
| Forventet produktlevetid: | Se utløpsdatoen som er angitt av symbolet  på emballasjeetiketten. |  |                     |
| MILJØFORHOLD              |   |  |                     |
|                           | Driftsforhold   | Forsendelsesforhold  | Oppbevaringsforhold |
| Temperatur:               | 10–40 °C (50–104 °F)  | -20–45 °C (-4–113 °F)  | 18–28 °C (64–82 °F) |
| Relativ luftfuktighet:    | 10–95 %   | 10–95 %  | 40–60 %             |
| Atmosfærisk trykk:        | 700–1 060 hPa   | 440–1 060 hPa  | 1 013 hPa           |
| KOMPONENTSPESIFIKASJONER  |   |  |                     |
| Høyde ved håndtak (A)     | 14,6 mm   |  |                     |
| Høyde ved kamera (B)      | 11,7 mm   |  |                     |
| Bladspiss til håndtak (C) | 107,5 mm  |  |                     |
| Bredde ved kamera (D)     | 26,6 mm   |  |                     |



Tabell 22. Spectrum MAC S4 (steril 0574-0188, ikke-steril 0574-0224)

| GENERELLE SPESIFIKASJONER |   |  |                     |
|---------------------------|---|--|---------------------|
| Inntrengningsbeskyttelse: | IPX4  |  |                     |
| Forventet produktlevetid: | Se utløpsdatoen som er angitt av symbolet  på emballasjeetiketten. |  |                     |
| MILJØFORHOLD              |   |  |                     |
|                           | Driftsforhold   | Forsendelsesforhold  | Oppbevaringsforhold |
| Temperatur:               | 10–40 °C (50–104 °F)  | -20–45 °C (-4–113 °F)  | 18–28 °C (64–82 °F) |
| Relativ luftfuktighet:    | 10–95 %   | 10–95 %  | 40–60 %             |
| Atmosfærisk trykk:        | 700–1 060 hPa   | 440–1 060 hPa  | 1 013 hPa           |
| KOMPONENTSPESIFIKASJONER  |   |  |                     |
| Høyde ved håndtak (A)     | 14,3 mm   |  |                     |
| Høyde ved kamera (B)      | 11,4 mm   |  |                     |
| Bladspiss til håndtak (C) | 128,0 mm  |  |                     |
| Bredde ved kamera (D)     | 26,4 mm   |  |                     |

Tabell 23. Spectrum QC Hyperangle S1 (steril 0574-0232, ikke-steril 0574-0264)

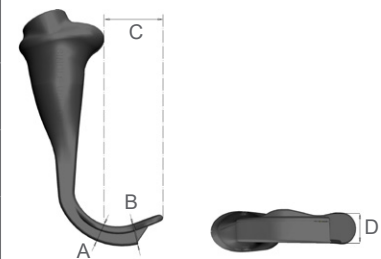
| GENERELLE SPESIFIKASJONER |   |  |                          |                     |
|---------------------------|---|--|--------------------------|---------------------|
| Inntrengningsbeskyttelse: | IP34: Beskyttet mot faste fremmedlegemer fra 2,5 mm. Beskyttet mot vannsprut på innkapslingen fra hvilken som helst retning.                            |  |                          |                     |
| Forventet produktlevetid: | Se utløpsdatoen som er angitt av symbolet  på emballasjeetiketten. |  |                          |                     |
| MILJØFORHOLD              |   |  |                          |                     |
|                           | Driftsforhold   | Forsendelsesforhold  | Transiente driftsforhold | Oppbevaringsforhold |
| Temperatur:               | 0–40 °C (32–104 °F)   | -20–45 °C (-4–113 °F)  | -20–50 °C (-4–122 °F)    | 18–28 °C (64–82 °F) |
| Relativ luftfuktighet:    | 10–95 %   | 10–95 %  | 15–90 %                  | 40–60 %             |
| Atmosfærisk trykk:        | 700–1 060 hPa   | 540–1 060 hPa  | —                        | 1 013 hPa           |
| KOMPONENTSPESIFIKASJONER  |   |  |                          |                     |
| Høyde ved håndtak (A)     | 8,7 mm  |  |                          |                     |
| Høyde ved kamera (B)      | 9,6 mm  |  |                          |                     |
| Bladspiss til håndtak (C) | 29,0 mm   |  |                          |                     |
| Bredde ved kamera (D)     | 12,2 mm   |  |                          |                     |

Tabell 24. Spectrum QC Hyperangle S2 (steril 0574-0233, ikke-steril 0574-0265)

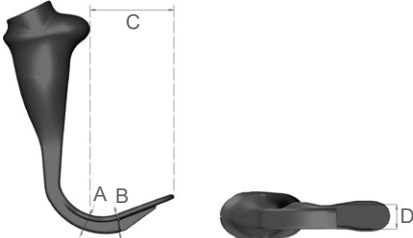
| GENERELLE SPESIFIKASJONER |   |   |                          |                        |
|---------------------------|---|---|--------------------------|------------------------|
| Inntrengningsbeskyttelse: | IP34: Beskyttet mot faste fremmedlegemer fra 2,5 mm. Beskyttet mot vannsprut på innkapslingen fra hvilken som helst retning.                          |   |                          |                        |
| Forventet produktlevetid: | Se utløpsdatoen som er angitt av symbolet  på emballasjeetiketten. |   |                          |                        |
| MILJØFORHOLD              |   |   |                          |                        |
|                           | Driftsforhold   | Forsendelsesforhold   | Transiente driftsforhold | Oppbevaringsforhold    |
| Temperatur:               | 0–40 °C<br>(32–104 °F)  | -20–45 °C<br>(-4–113 °F)  | -20–50 °C<br>(-4–122 °F) | 18–28 °C<br>(64–82 °F) |
| Relativ luftfuktighet:    | 10–95 %   | 10–95 %   | 15–90 %                  | 40–60 %                |
| Atmosfærisk trykk:        | 700–1 060 hPa   | 540–1 060 hPa   | —                        | 1 013 hPa              |
| KOMPONENTSPESIFIKASJONER  |   |   |                          |                        |
| Høyde ved håndtak (A)     | 8,7 mm  |  |                          |                        |
| Høyde ved kamera (B)      | 9,6 mm  |   |                          |                        |
| Bladspiss til håndtak (C) | 44,0 mm   |   |                          |                        |
| Bredde ved kamera (D)     | 13,0 mm   |   |                          |                        |

Tabell 25. Spectrum QC Hyperangle S2.5 (steril 0574-0234, ikke-steril 0574-0266)

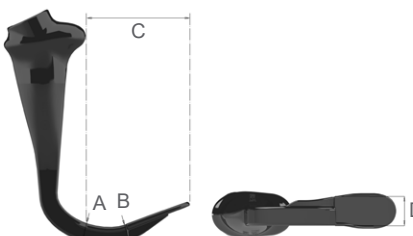
| GENERELLE SPESIFIKASJONER |   |  |                          |                        |
|---------------------------|---|--|--------------------------|------------------------|
| Inntrengningsbeskyttelse: | IP34: Beskyttet mot faste fremmedlegemer fra 2,5 mm. Beskyttet mot vannsprut på innkapslingen fra hvilken som helst retning.                            |  |                          |                        |
| Forventet produktlevetid: | Se utløpsdatoen som er angitt av symbolet  på emballasjeetiketten. |  |                          |                        |
| MILJØFORHOLD              |   |  |                          |                        |
|                           | Driftsforhold   | Forsendelsesforhold  | Transiente driftsforhold | Oppbevaringsforhold    |
| Temperatur:               | 0–40 °C<br>(32–104 °F)  | -20–45 °C<br>(-4–113 °F)   | -20–50 °C<br>(-4–122 °F) | 18–28 °C<br>(64–82 °F) |
| Relativ luftfuktighet:    | 10–95 %   | 10–95 %  | 15–90 %                  | 40–60 %                |
| Atmosfærisk trykk:        | 700–1 060 hPa   | 540–1 060 hPa  | —                        | 1 013 hPa              |
| KOMPONENTSPESIFIKASJONER  |   |  |                          |                        |
| Høyde ved håndtak (A)     | 10,3 mm   |  |                          |                        |
| Høyde ved kamera (B)      | 9,6 mm  |  |                          |                        |
| Bladspiss til håndtak (C) | 57,0 mm   |  |                          |                        |
| Bredde ved kamera (D)     | 16,0 mm   |  |                          |                        |

Tabell 26. Spectrum QC Hyperangle S3 (steril 0574-0225, ikke-steril 0574-0267)

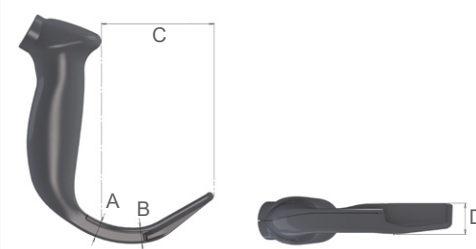
| GENERELLE SPESIFIKASJONER |   |   |                          |                        |
|---------------------------|---|---|--------------------------|------------------------|
| Inntrengningsbeskyttelse: | IP34: Beskyttet mot faste fremmedlegemer fra 2,5 mm. Beskyttet mot vannsprut på innkapslingen fra hvilken som helst retning.                          |   |                          |                        |
| Forventet produktlevetid: | Se utløpsdatoen som er angitt av symbolet  på emballasjeetiketten. |   |                          |                        |
| MILJØFORHOLD              |   |   |                          |                        |
|                           | Driftsforhold   | Forsendelsesforhold   | Transiente driftsforhold | Oppbevaringsforhold    |
| Temperatur:               | 0–40 °C<br>(32–104 °F)  | -20–45 °C<br>(-4–113 °F)  | -20–50 °C<br>(-4–122 °F) | 18–28 °C<br>(64–82 °F) |
| Relativ luftfuktighet:    | 10–95 %   | 10–95 %   | 15–90 %                  | 40–60 %                |
| Atmosfærisk trykk:        | 700–1 060 hPa   | 540–1 060 hPa   | —                        | 1 013 hPa              |
| KOMPONENTSPESIFIKASJONER  |   |   |                          |                        |
| Høyde ved håndtak (A)     | 11,0 mm   |  |                          |                        |
| Høyde ved kamera (B)      | 11,0 mm   |   |                          |                        |
| Bladspiss til håndtak (C) | 74,0 mm   |   |                          |                        |
| Bredde ved kamera (D)     | 20,0 mm   |   |                          |                        |

Tabell 27. Spectrum QC Hyperangle S4 (steril 0574-0226, ikke-steril 0574-0268)

| GENERELLE SPESIFIKASJONER |   |  |                          |                        |
|---------------------------|---|--|--------------------------|------------------------|
| Inntrengningsbeskyttelse: | IP34: Beskyttet mot faste fremmedlegemer fra 2,5 mm. Beskyttet mot vannsprut på innkapslingen fra hvilken som helst retning.                            |  |                          |                        |
| Forventet produktlevetid: | Se utløpsdatoen som er angitt av symbolet  på emballasjeetiketten. |  |                          |                        |
| MILJØFORHOLD              |   |  |                          |                        |
|                           | Driftsforhold   | Forsendelsesforhold  | Transiente driftsforhold | Oppbevaringsforhold    |
| Temperatur:               | 0–40 °C<br>(32–104 °F)  | -20–45 °C<br>(-4–113 °F)   | -20–50 °C<br>(-4–122 °F) | 18–28 °C<br>(64–82 °F) |
| Relativ luftfuktighet:    | 10–95 %   | 10–95 %  | 15–90 %                  | 40–60 %                |
| Atmosfærisk trykk:        | 700–1 060 hPa   | 540–1 060 hPa  | —                        | 1 013 hPa              |
| KOMPONENTSPESIFIKASJONER  |   |  |                          |                        |
| Høyde ved håndtak (A)     | 12,0 mm   |  |                          |                        |
| Høyde ved kamera (B)      | 11,3 mm   |  |                          |                        |
| Bladspiss til håndtak (C) | 91,0 mm   |  |                          |                        |
| Bredde ved kamera (D)     | 25,0 mm   |  |                          |                        |

Tabell 28. Spectrum QC Miller S00 (ikke-steril 0574-0275)

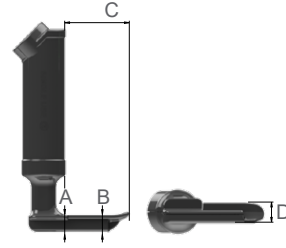
| GENERELLE SPESIFIKASJONER |   |   |                          |                        |
|---------------------------|---|---|--------------------------|------------------------|
| Inntrengningsbeskyttelse: | IP34: Beskyttet mot faste fremmedlegemer fra 2,5 mm. Beskyttet mot vannsprut på innkapslingen fra hvilken som helst retning.                          |   |                          |                        |
| Forventet produktlevetid: | Se utløpsdatoen som er angitt av symbolet  på emballasjeetiketten. |   |                          |                        |
| MILJØFORHOLD              |   |   |                          |                        |
|                           | Driftsforhold   | Forsendelsesforhold   | Transiente driftsforhold | Oppbevaringsforhold    |
| Temperatur:               | 0–40 °C<br>(32–104 °F)  | -20–45 °C<br>(-4–113 °F)  | -20–50 °C<br>(-4–122 °F) | 18–28 °C<br>(64–82 °F) |
| Relativ luftfuktighet:    | 10–95 %   | 10–95 %   | 15–90 %                  | 40–60 %                |
| Atmosfærisk trykk:        | 700–1 060 hPa   | 540–1 060 hPa   | —                        | 1 013 hPa              |
| KOMPONENTSPESIFIKASJONER  |   |   |                          |                        |
| Høyde ved håndtak (A)     | 10,5 mm   |  |                          |                        |
| Høyde ved kamera (B)      | 10,6 mm   |   |                          |                        |
| Bladspiss til håndtak (C) | 38,8 mm   |   |                          |                        |
| Bredde ved kamera (D)     | 12,5 mm   |   |                          |                        |
| Synsfelt (diagonalt)      | 71,9°   |   |                          |                        |
| Synsretning               | 8°  |   |                          |                        |
| Bredde på innføringsdel   | 18,00 mm  |   |                          |                        |

Tabell 29. Spectrum QC Miller S0 (steril 0574-0230, ikke-steril 0574-0271)

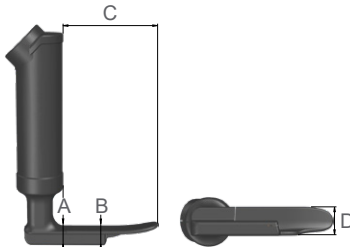
| GENERELLE SPESIFIKASJONER |   |  |                          |                        |
|---------------------------|---|--|--------------------------|------------------------|
| Inntrengningsbeskyttelse: | IP34: Beskyttet mot faste fremmedlegemer fra 2,5 mm. Beskyttet mot vannsprut på innkapslingen fra hvilken som helst retning.                            |  |                          |                        |
| Forventet produktlevetid: | Se utløpsdatoen som er angitt av symbolet  på emballasjeetiketten. |  |                          |                        |
| MILJØFORHOLD              |   |  |                          |                        |
|                           | Driftsforhold   | Forsendelsesforhold  | Transiente driftsforhold | Oppbevaringsforhold    |
| Temperatur:               | 0–40 °C<br>(32–104 °F)  | -20–45 °C<br>(-4–113 °F)   | -20–50 °C<br>(-4–122 °F) | 18–28 °C<br>(64–82 °F) |
| Relativ luftfuktighet:    | 10–95 %   | 10–95 %  | 15–90 %                  | 40–60 %                |
| Atmosfærisk trykk:        | 700–1 060 hPa   | 540–1 060 hPa  | —                        | 1 013 hPa              |
| KOMPONENTSPESIFIKASJONER  |   |  |                          |                        |
| Høyde ved håndtak (A)     | 12,1 mm   |  |                          |                        |
| Høyde ved kamera (B)      | 12,2 mm   |  |                          |                        |
| Bladspiss til håndtak (C) | 55,5 mm   |  |                          |                        |
| Bredde ved kamera (D)     | 15,3 mm   |  |                          |                        |

Tabell 30. Spectrum QC Miller S1 (steril 0574-0231, ikke-steril 0574-0272)

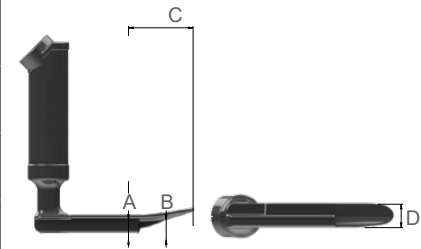
| GENERELLE SPESIFIKASJONER |   |   |                          |                        |
|---------------------------|---|---|--------------------------|------------------------|
| Inntrengningsbeskyttelse: | IP34: Beskyttet mot faste fremmedlegemer fra 2,5 mm. Beskyttet mot vannsprut på innkapslingen fra hvilken som helst retning.                        |   |                          |                        |
| Forventet produktlevetid: | Se utløpsdatoen som er angitt av symbolet  på emballasjeetiketten. |   |                          |                        |
| MILJØFORHOLD              |   |   |                          |                        |
|                           | Driftsforhold   | Forsendelsesforhold   | Transiente driftsforhold | Oppbevaringsforhold    |
| Temperatur:               | 0–40 °C<br>(32–104 °F)  | -20–45 °C<br>(-4–113 °F)  | -20–50 °C<br>(-4–122 °F) | 18–28 °C<br>(64–82 °F) |
| Relativ luftfuktighet:    | 10–95 %   | 10–95 %   | 15–90 %                  | 40–60 %                |
| Atmosfærisk trykk:        | 700–1 060 hPa   | 540–1 060 hPa   | —                        | 1 013 hPa              |
| KOMPONENTSPESIFIKASJONER  |   |   |                          |                        |
| Høyde ved håndtak (A)     | 12,1 mm   |  |                          |                        |
| Høyde ved kamera (B)      | 12,2 mm   |   |                          |                        |
| Bladspiss til håndtak (C) | 81,5 mm   |   |                          |                        |
| Bredde ved kamera (D)     | 15,3 mm   |   |                          |                        |

Tabell 31. Spectrum QC Miller S2 (ikke-steril 0574-0276)

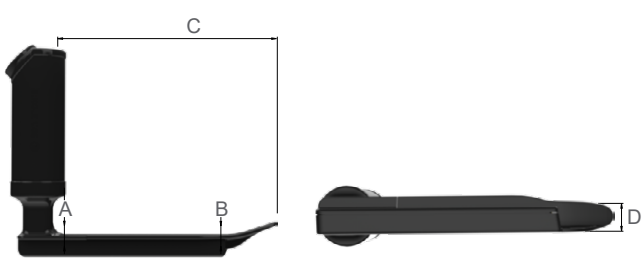
| GENERELLE SPESIFIKASJONER |   |  |                          |                        |
|---------------------------|---|--|--------------------------|------------------------|
| Inntrengningsbeskyttelse: | IP34: Beskyttet mot faste fremmedlegemer fra 2,5 mm. Beskyttet mot vannsprut på innkapslingen fra hvilken som helst retning.                          |  |                          |                        |
| Forventet produktlevetid: | Se utløpsdatoen som er angitt av symbolet  på emballasjeetiketten. |  |                          |                        |
| MILJØFORHOLD              |   |  |                          |                        |
|                           | Driftsforhold   | Forsendelsesforhold  | Transiente driftsforhold | Oppbevaringsforhold    |
| Temperatur:               | 0–40 °C<br>(32–104 °F)  | -20–45 °C<br>(-4–113 °F)   | -20–50 °C<br>(-4–122 °F) | 18–28 °C<br>(64–82 °F) |
| Relativ luftfuktighet:    | 10–95 %   | 10–95 %  | 15–90 %                  | 40–60 %                |
| Atmosfærisk trykk:        | 700–1 060 hPa   | 540–1 060 hPa  | —                        | 1 013 hPa              |
| KOMPONENTSPESIFIKASJONER  |   |  |                          |                        |
| Høyde ved håndtak (A)     | 13,8 mm   |  |                          |                        |
| Høyde ved kamera (B)      | 13,9 mm   |  |                          |                        |
| Bladspiss til håndtak (C) | 129,5 mm  |  |                          |                        |
| Bredde ved kamera (D)     | 16,2 mm   |  |                          |                        |
| Synsfelt (diagonalt)      | 71,9°   |  |                          |                        |
| Synsretning               | 11°   |  |                          |                        |
| Bredde på innføringsdel   | 24,00 mm  |  |                          |                        |

Tabell 32. Spectrum QC MAC S1 (ikke-steril 0574-0274)

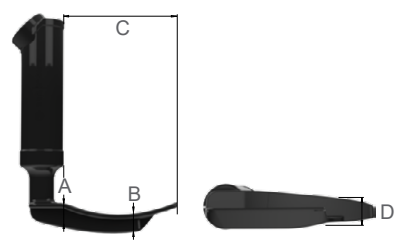
| GENERELLE SPESIFIKASJONER |   |   |                          |                        |
|---------------------------|---|---|--------------------------|------------------------|
| Inntrengningsbeskyttelse: | IP34: Beskyttet mot faste fremmedlegemer fra 2,5 mm. Beskyttet mot vannsprut på innkapslingen fra hvilken som helst retning.                          |   |                          |                        |
| Forventet produktlevetid: | Se utløpsdatoen som er angitt av symbolet  på emballasjeetiketten. |   |                          |                        |
| MILJØFORHOLD              |   |   |                          |                        |
|                           | Driftsforhold   | Forsendelsesforhold   | Transiente driftsforhold | Oppbevaringsforhold    |
| Temperatur:               | 0–40 °C<br>(32–104 °F)  | -20–45 °C<br>(-4–113 °F)  | -20–50 °C<br>(-4–122 °F) | 18–28 °C<br>(64–82 °F) |
| Relativ luftfuktighet:    | 10–95 %   | 10–95 %   | 15–90 %                  | 40–60 %                |
| Atmosfærisk trykk:        | 700–1 060 hPa   | 540–1 060 hPa   | —                        | 1 013 hPa              |
| KOMPONENTSPESIFIKASJONER  |   |   |                          |                        |
| Høyde ved håndtak (A)     | 15,6 mm   |  |                          |                        |
| Høyde ved kamera (B)      | 11,9 mm   |   |                          |                        |
| Bladspiss til håndtak (C) | 73,3 mm   |   |                          |                        |
| Bredde ved kamera (D)     | 14,6 mm   |   |                          |                        |
| Synsfelt (diagonalt)      | 71,9°   |   |                          |                        |
| Synsretning               | 12°   |   |                          |                        |
| Bredde på innføringsdel   | 26,00 mm  |   |                          |                        |

Tabell 33. Spectrum QC MAC S2 (ikke-steril 0574-0273)

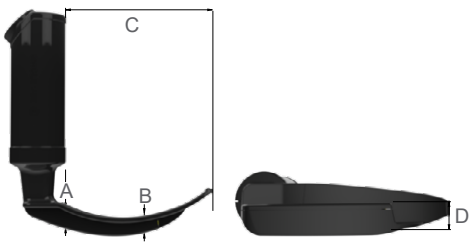
| GENERELLE SPESIFIKASJONER |   |  |                          |                        |
|---------------------------|---|--|--------------------------|------------------------|
| Inntrengningsbeskyttelse: | IP34: Beskyttet mot faste fremmedlegemer fra 2,5 mm. Beskyttet mot vannsprut på innkapslingen fra hvilken som helst retning.                            |  |                          |                        |
| Forventet produktlevetid: | Se utløpsdatoen som er angitt av symbolet  på emballasjeetiketten. |  |                          |                        |
| MILJØFORHOLD              |   |  |                          |                        |
|                           | Driftsforhold   | Forsendelsesforhold  | Transiente driftsforhold | Oppbevaringsforhold    |
| Temperatur:               | 0–40 °C<br>(32–104 °F)  | -20–45 °C<br>(-4–113 °F)   | -20–50 °C<br>(-4–122 °F) | 18–28 °C<br>(64–82 °F) |
| Relativ luftfuktighet:    | 10–95 %   | 10–95 %  | 15–90 %                  | 40–60 %                |
| Atmosfærisk trykk:        | 700–1 060 hPa   | 540–1 060 hPa  | —                        | 1 013 hPa              |
| KOMPONENTSPESIFIKASJONER  |   |  |                          |                        |
| Høyde ved håndtak (A)     | 15,1 mm   |  |                          |                        |
| Høyde ved kamera (B)      | 10,4 mm   |  |                          |                        |
| Bladspiss til håndtak (C) | 88,3 mm   |  |                          |                        |
| Bredde ved kamera (D)     | 22,8 mm   |  |                          |                        |
| Synsfelt (diagonalt)      | 71,9°   |  |                          |                        |
| Synsretning               | 12°   |  |                          |                        |
| Bredde på innføringsdel   | 33,00 mm  |  |                          |                        |

Tabell 34. Spectrum QC MAC S3 (steril 0574-0227, ikke-steril 0574-0269)

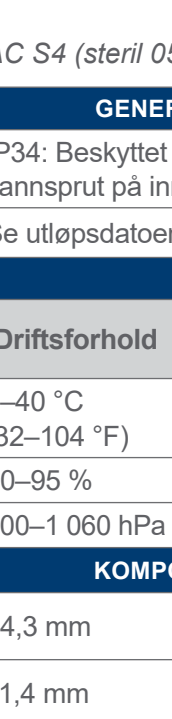
| GENERELLE SPESIFIKASJONER |   |   |                          |                        |
|---------------------------|---|---|--------------------------|------------------------|
| Inntrengningsbeskyttelse: | IP34: Beskyttet mot faste fremmedlegemer fra 2,5 mm. Beskyttet mot vannsprut på innkapslingen fra hvilken som helst retning.                          |   |                          |                        |
| Forventet produktlevetid: | Se utløpsdatoen som er angitt av symbolet  på emballasjeetiketten. |   |                          |                        |
| MILJØFORHOLD              |   |   |                          |                        |
|                           | Driftsforhold   | Forsendelsesforhold   | Transiente driftsforhold | Oppbevaringsforhold    |
| Temperatur:               | 0–40 °C<br>(32–104 °F)  | -20–45 °C<br>(-4–113 °F)  | -20–50 °C<br>(-4–122 °F) | 18–28 °C<br>(64–82 °F) |
| Relativ luftfuktighet:    | 10–95 %   | 10–95 %   | 15–90 %                  | 40–60 %                |
| Atmosfærisk trykk:        | 700–1 060 hPa   | 540–1 060 hPa   | —                        | 1 013 hPa              |
| KOMPONENTSPESIFIKASJONER  |   |   |                          |                        |
| Høyde ved håndtak (A)     | 14,6 mm   |  |                          |                        |
| Høyde ved kamera (B)      | 11,7 mm   |   |                          |                        |
| Bladspiss til håndtak (C) | 107,5 mm  |   |                          |                        |
| Bredde ved kamera (D)     | 26,6 mm   |   |                          |                        |

Tabell 35. Spectrum QC MAC S4 (steril 0574-0228, ikke-steril 0574-0270)

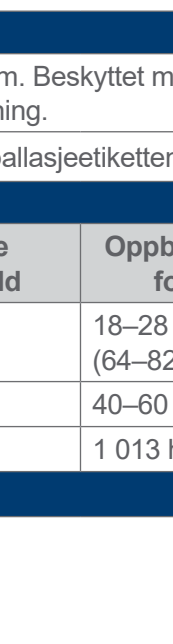
| GENERELLE SPESIFIKASJONER |   |   |                          |                        |
|---------------------------|---|---|--------------------------|------------------------|
| Inntrengningsbeskyttelse: | IP34: Beskyttet mot faste fremmedlegemer fra 2,5 mm. Beskyttet mot vannsprut på innkapslingen fra hvilken som helst retning.                          |   |                          |                        |
| Forventet produktlevetid: | Se utløpsdatoen som er angitt av symbolet  på emballasjeetiketten. |   |                          |                        |
| MILJØFORHOLD              |   |   |                          |                        |
|                           | Driftsforhold   | Forsendelsesforhold   | Transiente driftsforhold | Oppbevaringsforhold    |
| Temperatur:               | 0–40 °C<br>(32–104 °F)  | -20–45 °C<br>(-4–113 °F)  | -20–50 °C<br>(-4–122 °F) | 18–28 °C<br>(64–82 °F) |
| Relativ luftfuktighet:    | 10–95 %   | 10–95 %   | 15–90 %                  | 40–60 %                |
| Atmosfærisk trykk:        | 700–1 060 hPa   | 540–1 060 hPa   | —                        | 1 013 hPa              |
| KOMPONENTSPESIFIKASJONER  |   |   |                          |                        |
| Høyde ved håndtak (A)     | 14,3 mm   |  |                          |                        |
| Høyde ved kamera (B)      | 11,4 mm   |   |                          |                        |
| Bladspiss til håndtak (C) | 128,0 mm  |   |                          |                        |
| Bredde ved kamera (D)     | 26,4 mm   |   |                          |                        |

## Spesifikasjoner for videobatong

Tabell 36. Videobatong 1-2 (0570-0306)

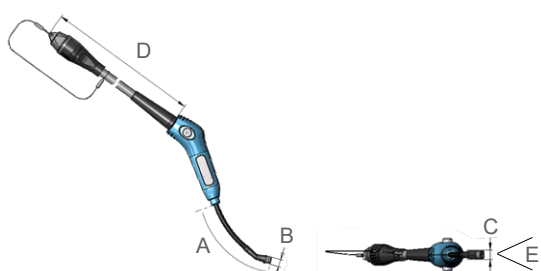
| GENERELLE SPESIFIKASJONER             |                           |   |
|---------------------------------------|---------------------------|---|
| Inntrengningsbeskyttelse:             | IPX8                      |   |
| Forventet produktlevetid:             | 2 år eller 1 000 sykluser |   |
| MILJØFORHOLD                          |                           |   |
|                                       | Driftsforhold             | Forsendelses- og oppbevaringsbetingelser  |
| Temperatur:                           | 10–40 °C (50–104 °F)      | -20–45 °C (-4–113 °F)   |
| Relativ luftfuktighet:                | 10–95 %                   | 10–95 %   |
| Atmosfærisk trykk:                    | 700–1 060 hPa             | 440–1 060 hPa   |
| KOMPONENTSPESIFIKASJONER              |                           |   |
| Lengde på fleksibel del av batong (A) | 66,0 mm                   |  <p>Kabelen er forkortet for illustrasjonsformål</p> |
| Høyde ved kamera (B)                  | 6,0 mm                    |   |
| Bredde ved kamera (C)                 | 7,0 mm                    |   |
| Videokabellengde (D)                  | 2 041 ± 50 mm             |   |
| Synsfelt (E)                          | 41 °                      |   |
| Synsretning                           | 0°                        |   |

Tabell 37. Videobatong 3-4 (0570-0307)

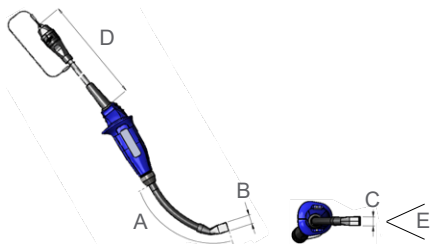
| GENERELLE SPESIFIKASJONER             |                           |  |
|---------------------------------------|---------------------------|--|
| Inntrengningsbeskyttelse:             | IPX8                      |  |
| Forventet produktlevetid:             | 2 år eller 1 000 sykluser |  |
| MILJØFORHOLD                          |                           |  |
|                                       | Driftsforhold             | Forsendelses- og oppbevaringsbetingelser   |
| Temperatur:                           | 10–40 °C (50–104 °F)      | -20–45 °C (-4–113 °F)  |
| Relativ luftfuktighet:                | 10–95 %                   | 10–95 %  |
| Atmosfærisk trykk:                    | 700–1 060 hPa             | 440–1 060 hPa  |
| KOMPONENTSPESIFIKASJONER              |                           |  |
| Lengde på fleksibel del av batong (A) | 105,0 mm                  |  <p>Kabelen er forkortet for illustrasjonsformål</p> |
| Høyde ved kamera (B)                  | 11 mm                     |  |
| Bredde ved kamera (C)                 | 11 mm                     |  |
| Videokabellengde (D)                  | 1 540 ± 50 mm             |  |
| Synsfelt (E)                          | 49°                       |  |
| Synsretning                           | 0°                        |  |

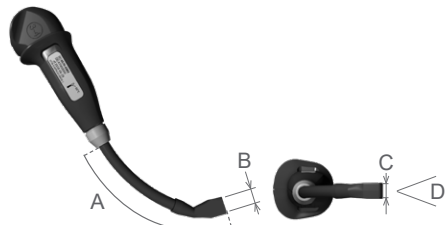

Tabell 38. Videobatong 2.0 stor (3-4; 0570-0382)

| GENERELLE SPESIFIKASJONER             |                           |  |
|---------------------------------------|---------------------------|--|
| Inntrengningsbeskyttelse:             | IPX8                      |  |
| Forventet produktlevetid:             | 2 år eller 2 000 sykluser |  |
| MILJØFORHOLD                          |                           |  |
|                                       | Driftsforhold             | Forsendelses- og oppbevaringsbetingelser   |
| Temperatur:                           | 10–40 °C (50–104 °F)      | -20–45 °C (-4–113 °F)  |
| Relativ luftfuktighet:                | 10–95 %                   | 10–95 %  |
| Atmosfærisk trykk:                    | 700–1 060 hPa             | 440–1 060 hPa  |
| KOMPONENTSPESIFIKASJONER              |                           |  |
| Lengde på fleksibel del av batong (A) | 105,0 mm                  |  |
| Høyde ved kamera (B)                  | 11 mm                     |  |
| Bredde ved kamera (C)                 | 11 mm                     |  |
| Synsfelt (E)                          | 49°                       |  |
| Synsretning                           | 0°                        |  |

Tabell 39. Videobatong QC stor (0570-0417)

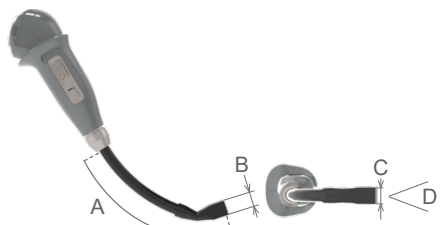
| GENERELLE SPESIFIKASJONER             |                           |  |
|---------------------------------------|---------------------------|--|
| Inntrengningsbeskyttelse:             | IPX8                      |  |
| Forventet produktlevetid:             | 2 år eller 2 000 sykluser |  |
| MILJØFORHOLD                          |                           |  |
|                                       | Driftsforhold             | Forsendelses- og oppbevaringsbetingelser   |
| Temperatur:                           | 10–35 °C (50–95 °F)       | -20–45 °C (-4–113 °F)  |
| Relativ luftfuktighet:                | 10–95 %                   | 10–95 %  |
| Atmosfærisk trykk:                    | 700–1 060 hPa             | 440–1 060 hPa  |
| KOMPONENTSPESIFIKASJONER              |                           |  |
| Lengde på fleksibel del av batong (A) | 105,0 mm                  |  |
| Høyde ved kamera (B)                  | 11 mm                     |  |
| Bredde ved kamera (C)                 | 11 mm                     |  |
| Synsfelt (E)                          | 49°                       |  |
| Synsretning                           | 0°                        |  |

# Spesifikasjoner for GVL Stat

Tabell 40. GVL Stat 0 (steril 0574-0104, ikke-steril 0574-0236)

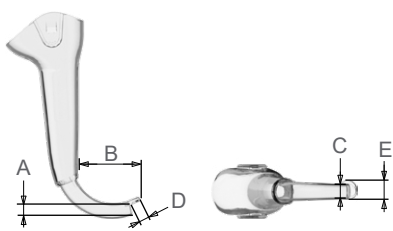
| GENERELLE SPESIFIKASJONER        |   |  |                     |
|----------------------------------|---|--|---------------------|
| Forventet produktlevetid:        | Se utløpsdatoen som er angitt av symbolet  på emballasjeetiketten. |  |                     |
| MILJØFORHOLD                     |   |  |                     |
|                                  | Driftsforhold   | Forsendelsesforhold  | Oppbevaringsforhold |
| Temperatur:                      | 10–40 °C (50–104 °F)  | 0–45 °C (32–113 °F)  | 18–28 °C (64–82 °F) |
| Relativ luftfuktighet:           | 10–95 %   | 10–95 %  | 40–60 %             |
| Atmosfærisk trykk:               | 700–1 060 hPa   | 800–1 060 hPa  | 1 013 hPa           |
| KOMPONENTSPESIFIKASJONER         |   |  |                     |
| Høyde ved kamera (A)             | 8,6 mm  |  |                     |
| Bladspiss til håndtak (B)        | 36,2 mm   |  |                     |
| Bredde ved kamera (C)            | 11,0 mm   |  |                     |
| Bladlengde foran kamera (D)      | 6,5 mm  |  |                     |
| Maks bladbredde foran kamera (E) | 11,0 mm   |  |                     |

Tabell 41. GVL Stat 1 (steril 0574-0026, ikke-steril 0574-0237)

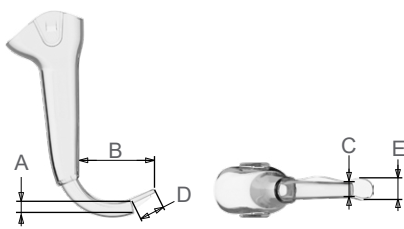
| GENERELLE SPESIFIKASJONER        |   |  |                     |
|----------------------------------|---|--|---------------------|
| Forventet produktlevetid:        | Se utløpsdatoen som er angitt av symbolet  på emballasjeetiketten. |  |                     |
| MILJØFORHOLD                     |   |  |                     |
|                                  | Driftsforhold   | Forsendelsesforhold  | Oppbevaringsforhold |
| Temperatur:                      | 10–40 °C (50–104 °F)  | 0–45 °C (32–113 °F)  | 18–28 °C (64–82 °F) |
| Relativ luftfuktighet:           | 10–95 %   | 10–95 %  | 40–60 %             |
| Atmosfærisk trykk:               | 700–1 060 hPa   | 800–1 060 hPa  | 1 013 hPa           |
| KOMPONENTSPESIFIKASJONER         |   |  |                     |
| Høyde ved kamera (A)             | 8,6 mm  |  |                     |
| Bladspiss til håndtak (B)        | 43,5 mm   |  |                     |
| Bredde ved kamera (C)            | 10,1 mm   |  |                     |
| Bladlengde foran kamera (D)      | 15,0 mm   |  |                     |
| Maks bladbredde foran kamera (E) | 12,7 mm   |  |                     |

Tabell 42. GVL Stat 2 (steril 0574-0027, ikke-steril 0574-0238)

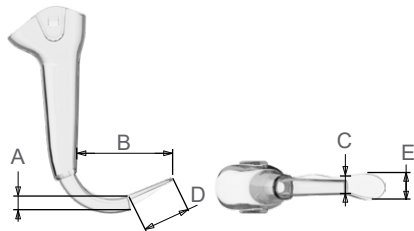
| GENERELLE SPESIFIKASJONER        |   |  |                     |
|----------------------------------|---|--|---------------------|
| Forventet produktlevetid:        | Se utløpsdatoen som er angitt av symbolet  på emballasjeetiketten. |  |                     |
| MILJØFORHOLD                     |   |  |                     |
|                                  | Driftsforhold   | Forsendelsesforhold  | Oppbevaringsforhold |
| Temperatur:                      | 10–40 °C (50–104 °F)  | 0–45 °C (32–113 °F)  | 18–28 °C (64–82 °F) |
| Relativ luftfuktighet:           | 10–95 %   | 10–95 %  | 40–60 %             |
| Atmosfærisk trykk:               | 700–1 060 hPa   | 800–1 060 hPa  | 1 013 hPa           |
| KOMPONENTSPESIFIKASJONER         |   |  |                     |
| Høyde ved kamera (A)             | 8,6 mm  |  |                     |
| Bladspiss til håndtak (B)        | 55,7 mm   |  |                     |
| Bredde ved kamera (C)            | 11,2 mm   |  |                     |
| Bladlengde foran kamera (D)      | 28,0 mm   |  |                     |
| Maks bladbredde foran kamera (E) | 16,0 mm   |  |                     |

Tabell 43. GVL Stat 2.5 (steril 0574-0110, ikke-steril 0574-0239)

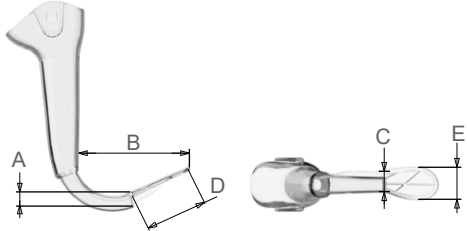
| GENERELLE SPESIFIKASJONER        |   |  |                     |
|----------------------------------|---|--|---------------------|
| Forventet produktlevetid:        | Se utløpsdatoen som er angitt av symbolet  på emballasjeetiketten. |  |                     |
| MILJØFORHOLD                     |   |  |                     |
|                                  | Driftsforhold   | Forsendelsesforhold  | Oppbevaringsforhold |
| Temperatur:                      | 10–40 °C (50–104 °F)  | 0–45 °C (32–113 °F)  | 18–28 °C (64–82 °F) |
| Relativ luftfuktighet:           | 10–95 %   | 10–95 %  | 40–60 %             |
| Atmosfærisk trykk:               | 700–1 060 hPa   | 800–1 060 hPa  | 1 013 hPa           |
| KOMPONENTSPESIFIKASJONER         |   |  |                     |
| Høyde ved kamera (A)             | 9,1 mm  |  |                     |
| Bladspiss til håndtak (B)        | 63,4 mm   |  |                     |
| Bredde ved kamera (C)            | 12,7 mm   |  |                     |
| Bladlengde foran kamera (D)      | 37,0 mm   |  |                     |
| Maks bladbredde foran kamera (E) | 19,7 mm   |  |                     |

Tabell 44. GVL Stat 3 (steril 0574-0100, ikke-steril 0574-0240)

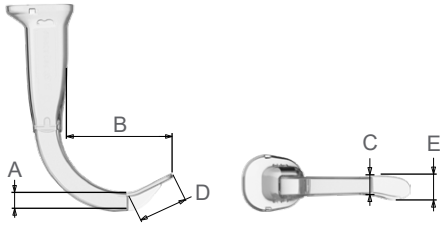
| GENERELLE SPESIFIKASJONER        |   |  |                     |
|----------------------------------|---|--|---------------------|
| Forventet produktlevetid:        | Se utløpsdatoen som er angitt av symbolet  på emballasjeetiketten. |  |                     |
| MILJØFORHOLD                     |   |  |                     |
|                                  | Driftsforhold   | Forsendelsesforhold  | Oppbevaringsforhold |
| Temperatur:                      | 10–40 °C (50–104 °F)  | -20–45 °C (-4–113 °F)  | 18–28 °C (64–82 °F) |
| Relativ luftfuktighet:           | 10–95 %   | 10–95 %  | 40–60 %             |
| Atmosfærisk trykk:               | 700–1 060 hPa   | 800–1 060 hPa  | 1 013 hPa           |
| KOMPONENTSPESIFIKASJONER         |   |  |                     |
| Høyde ved kamera (A)             | 14,3 mm   |  |                     |
| Bladspiss til håndtak (B)        | 77,8 mm   |  |                     |
| Bredde ved kamera (C)            | 16,0 mm   |  |                     |
| Bladlengde foran kamera (D)      | 37,0 mm   |  |                     |
| Maks bladbredde foran kamera (E) | 19,7 mm   |  |                     |

Tabell 45. GVL Stat 4 (steril 0574-0101, ikke-steril 0574-0241)

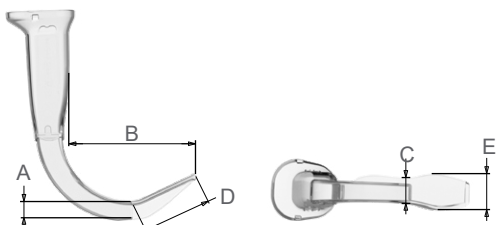
| GENERELLE SPESIFIKASJONER        |   |  |                     |
|----------------------------------|---|--|---------------------|
| Forventet produktlevetid:        | Se utløpsdatoen som er angitt av symbolet  på emballasjeetiketten. |  |                     |
| MILJØFORHOLD                     |   |  |                     |
|                                  | Driftsforhold   | Forsendelsesforhold  | Oppbevaringsforhold |
| Temperatur:                      | 10–40 °C (50–104 °F)  | -20–45 °C (-4–113 °F)  | 18–28 °C (64–82 °F) |
| Relativ luftfuktighet:           | 10–95 %   | 10–95 %  | 40–60 %             |
| Atmosfærisk trykk:               | 700–1 060 hPa   | 800–1 060 hPa  | 1 013 hPa           |
| KOMPONENTSPESIFIKASJONER         |   |  |                     |
| Høyde ved kamera (A)             | 14,3 mm   |  |                     |
| Bladspiss til håndtak (B)        | 92,4 mm   |  |                     |
| Bredde ved kamera (C)            | 20,3 mm   |  |                     |
| Bladlengde foran kamera (D)      | 52,0 mm   |  |                     |
| Maks bladbredde foran kamera (E) | 27,5 mm   |  |                     |

# Kabelspesifikasjoner

Tabell 46. Core Smart Cable (0600-0783)

| GENERELLE SPESIFIKASJONER   |               |
|---|---------------|
| Inntrengningsbeskyttelse:   | IPX7          |
| MILJØFORHOLD  |               |
| Kvalifisert for bruk kun sammen med tilhørende systemkomponenter. For mer informasjon, se de andre komponentspesifikasjonene i dette kapitlet, eller monitorens drifts- og vedlikeholdshåndbok. |               |
| KOMPONENTSPESIFIKASJONER  |               |
| Lengde (A)  | 1 425 ± 25 mm |
| Diameter (B)  | 6,8 mm        |

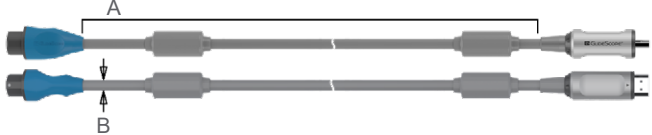

The diagram shows two parallel cables. A horizontal dimension line labeled 'A' spans the length of the top cable. A vertical dimension line labeled 'B' indicates the diameter of the top cable.

Tabell 47. Core videokabel (0600-0771)

| GENERELLE SPESIFIKASJONER   |               |
|---|---------------|
| Inntrengningsbeskyttelse:   | IPX7          |
| MILJØFORHOLD  |               |
| Kvalifisert for bruk kun sammen med tilhørende systemkomponenter. For mer informasjon, se de andre komponentspesifikasjonene i dette kapitlet, eller monitorens drifts- og vedlikeholdshåndbok. |               |
| KOMPONENTSPESIFIKASJONER  |               |
| Lengde (A)  | 1 524 ± 25 mm |
| Diameter (B)  | 6,8 mm        |



The diagram shows two parallel cables. A horizontal dimension line labeled 'A' spans the length of the top cable. A vertical dimension line labeled 'B' indicates the diameter of the top cable.

Tabell 48. QuickConnect-kabel til Core (0600-0767)

| GENERELLE SPESIFIKASJONER   |               |
|---|---------------|
| Inntrengningsbeskyttelse:   | IPX7          |
| MILJØFORHOLD  |               |
| Kvalifisert for bruk kun sammen med tilhørende systemkomponenter. For mer informasjon, se de andre komponentspesifikasjonene i dette kapitlet, eller monitorens drifts- og vedlikeholdshåndbok. |               |
| KOMPONENTSPESIFIKASJONER  |               |
| Lengde (A)  | 1 524 ± 50 mm |
| Diameter (B)  | 6,8 mm        |



The diagram shows two parallel cables. A horizontal dimension line labeled 'A' spans the length of the top cable. A vertical dimension line labeled 'B' indicates the diameter of the top cable.

Tabell 49. QuickConnect-kabel til Core 2m (0600-0843)

| GENERELLE SPESIFIKASJONER   |               |
|---|---------------|
| Inntrengningsbeskyttelse:   | IPX7          |
| MILJØFORHOLD  |               |
| Kvalifisert for bruk kun sammen med tilhørende systemkomponenter. For mer informasjon, se de andre komponentspesifikasjonene i dette kapitlet, eller monitorens drifts- og vedlikeholdshåndbok. |               |
| KOMPONENTSPESIFIKASJONER  |               |
| Lengde (A)  | 1 981 ± 50 mm |
| Diameter (B)  | 6,8 mm        |



Tabell 50. Spectrum Smart Cable (0800-0543)

| GENERELLE SPESIFIKASJONER   |               |
|---|---------------|
| Inntrengningsbeskyttelse:   | IPX7          |
| MILJØFORHOLD  |               |
| Kvalifisert for bruk kun sammen med tilhørende systemkomponenter. For mer informasjon, se de andre komponentspesifikasjonene i dette kapitlet, eller monitorens drifts- og vedlikeholdshåndbok. |               |
| KOMPONENTSPESIFIKASJONER  |               |
| Lengde (A)  | 1 417 ± 25 mm |
| Diameter (B)  | 6,8 mm        |



Tabell 51. Titanium videokabel (0600-0616)

| GENERELLE SPESIFIKASJONER   |               |
|---|---------------|
| Inntrengningsbeskyttelse:   | IPX8          |
| MILJØFORHOLD  |               |
| Kvalifisert for bruk kun sammen med tilhørende systemkomponenter. For mer informasjon, se de andre komponentspesifikasjonene i dette kapitlet, eller monitorens drifts- og vedlikeholdshåndbok. |               |
| KOMPONENTSPESIFIKASJONER  |               |
| Lengde (A)  | 2 060 ± 25 mm |
| Diameter (B)  | 5,4 mm        |

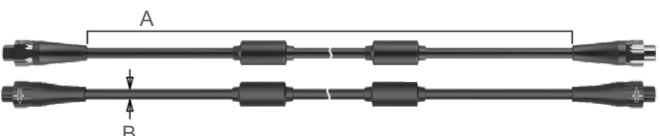

# Elektromagnetisk kompatibilitet

Systemet er konstruert for å oppfylle kravene i IEC 60601-1-2, som omfatter krav til elektromagnetisk kompatibilitet (EMC) for elektrisk medisinsk utstyr. Grensene for emisjoner og immunitet spesifisert i denne standarden, er utformet for å gi rimelig beskyttelse mot skadelig interferens i en typisk medisinsk installasjon.

Systemet overholder gjeldende krav til essensiell ytelse angitt i IEC 60601-1, IEC 60601-1-12 (kun enheter av typen Go 2 som er godkjent for akuttmedisinsk bruk) og IEC 60601-2-18. Resultater av immunitetstesting viser at systemets essensielle ytelse ikke påvirkes under testforholdene beskrevet i tabellene nedenfor. For mer informasjon om den essensielle ytelsen til systemet, se [Essensiell ytelse](#) på side 1.

## Elektromagnetiske emisjoner

Tabell 52. Veiledning og produsentens erklæring – elektromagnetiske emisjoner

Systemet er tiltenkt for bruk i det elektromagnetiske miljøet som er spesifisert nedenfor. Kunden eller brukeren av systemet må sikre at det brukes i et slikt miljø.

| EMISJONSTEST  | SAMSVAR   | ELEKTROMAGNETISK MILJØ – VEILEDNING   |
|---|-----------|---|
| RF-emisjoner<br>CISPR 11                                | Gruppe 1  | Systemet bruker RF-energi kun til interne funksjoner. Derfor er RF-emisjonene svært lave og vil sannsynligvis ikke forårsake noen interferens med elektronisk utstyr i nærheten.                                |
| RF-emisjoner<br>CISPR 11                                | Klasse A  | Systemet er egnet for bruk i alle andre bygninger enn de som er til boligformål, og de som er direkte koblet til det offentlige lavspenningsnettet som forsyner strøm til bygninger som brukes til boligformål. |
| Harmoniske utslipp<br>IEC 61000-3-2                     | Klasse A  |   |
| Spenningsvingninger/<br>flimmerutslipp<br>IEC 61000-3-3 | Samsvarer |   |

# Elektromagnetisk immunitet

Tabell 53. Veiledning og produsentens erklæring – elektromagnetisk immunitet

Systemet er tiltenkt for bruk i det elektromagnetiske miljøet som er spesifisert nedenfor. Kunden eller brukeren av systemet må sikre at det brukes i et slikt miljø.

| IMMUNITETSTESTER   | IEC 60601 TESTNIVÅ   | SAMSVARSNIVÅ | ELEKTROMAGNETISK MILJØ – VEILEDNING  |
|--|--|--------------|--|
| Elektrostatisk utladning (ESD)<br>IEC 61000-4-2  | ± 8 kV kontakt<br>± 15 kV luft   | Samsvarer    | Gulv bør være av tre, betong eller keramiske fliser. Hvis gulv er dekket av et syntetisk materiale, bør den relative fuktigheten være minst 30 %.  |
| Elektrisk hurtigtransient/overspenning<br>IEC 61000-4-4  | ± 2 kV for strømledninger<br>100 kHz repetisjonsfrekvens   | Samsvarer    | Nettstrømkvaliteten skal være som i et typisk sykehusmiljø.  |
| Strømstøt<br>IEC 61000-4-5   | ± 1 kV ledning(er) til ledning(er)<br>± 2 kV ledning(er) til jording   | Samsvarer    | Nettstrømkvaliteten skal være som i et typisk sykehusmiljø.  |
| Spenningsfall, korte avbrudd og spenningsvariasjoner i strømforsyningens inngangsledninger<br>IEC 61000-4-11 | 0 % $U_T$ , 0,5 syklus<br>Ved 0°, 45°, 90°, 135°, 180°, 225°, 270° og 315°<br>0 % $U_T$ , 1 syklus og 70 % $U_T$ , 25/30 sykluser<br>Enfaset: ved 0° | Samsvarer    | Nettstrømkvaliteten skal være som i et typisk sykehusmiljø. Hvis brukeren av systemet trenger kontinuerlig drift under strømbrydd, anbefales det at systemet drives av en avbruddsfri strømforsyning eller et batteri.                                   |
| Nominelle strømfrekvensmagnetfelt<br>IEC 61000-4-8   | 30 A/m<br>Frekvens 50/60 Hz  | Samsvarer    | Strømfrekvensens magnetfelt skal være på nivåer som er karakteristiske for et typisk sted i et typisk sykehusmiljø.  |
| Ledet RF<br>IEC 61000-4-6  | 3 V <sub>rms</sub><br>150 kHz til 80 MHz<br>6 V <sub>rms</sub> i ISM-bånd<br>150 kHz til 80 MHz<br>80 % AM ved 1 kHz                                 | Samsvarer    | Bærbart og mobilt RF-kommunikasjonsutstyr skal ikke brukes nærmere noen del av systemet, inkludert kabler, enn den anbefalte avstanden beregnet utfra ligningen som gjelder for senderens frekvens.<br><b>Anbefalt avstand d (m)</b><br>$d=1,2 \sqrt{P}$ |



Tabell 53. Veiledning og produsentens erklæring – elektromagnetisk immunitet

Systemet er tiltenkt for bruk i det elektromagnetiske miljøet som er spesifisert nedenfor. Kunden eller brukeren av systemet må sikre at det brukes i et slikt miljø.

| IMMUNITETSTESTER             | IEC 60601 TESTNIVÅ                               | SAMSVARSNIVÅ | ELEKTROMAGNETISK MILJØ – VEILEDNING  |
|------------------------------|--|--------------|--|
| Utstrålt RF<br>IEC 61000-4-3 | 3 V/m<br>80 MHz til 2,7 GHz<br>80 % AM ved 1 kHz | Samsvarer    | Det kan forekomme forstyrrelser i nærheten av utstyr som er merket med følgende symbol:<br> |

*Merk: U<sub>T</sub> er vekselstrømspenningen før påføring av testnivået.*

*Disse retningslinjene gjelder kanskje ikke i alle situasjoner. Elektromagnetisk spredning påvirkes av absorpsjon og refleksjon fra strukturer, gjenstander og personer.*

## Tilbehørets overholdelse av standarder

For å holde den elektromagnetiske forstyrrelsen (EMI) innenfor sertifiserte grenser må systemet brukes med kablene, komponentene og tilbehøret som spesifiseres eller leveres av Verathon. For ytterligere informasjon kan du se avsnittene [Komponenter](#) og [Produktspesifikasjoner](#). Bruk av annet tilbehør eller andre kabler enn de som spesifiseres eller leveres, kan føre til økte emisjoner eller redusert immunitet for systemet.

Tabell 54. EMC-standarder for tilbehør

| TILBEHØR                              | MAKSIMAL LENGDE  |
|---------------------------------------|------------------|
| Core QuickConnect-kabel               | 1,57 m (5 fot)   |
| QuickConnect-kabel til Core 2m        | 2,03 m (6,7 fot) |
| Core Smart Cable (engangssystem)      | 1,45 m (5ft)     |
| Core videokabel (system for gjenbruk) | 1,57 m (5 fot)   |
| Spectrum Smart Cable                  | 1,6 m (5,2 fot)  |
| Titanium Smart Cable for engangsbruk  | 1,6 m (5,2 fot)  |
| Titanium videokabel                   | 2,2 m (7,2 fot)  |

# Ordliste

Følgende tabell gir definisjoner på spesialiserte termer som brukes i denne håndboken eller på selve produktet. En fullstendig liste over forsiktighetsregler, advarsler og informasjonssymboler på dette og andre Verathon-produkter finnes i *Verathons symbolordliste* på [verathon.com/service-and-support/symbols](http://verathon.com/service-and-support/symbols).

| TERM              | DEFINISJON  |
|-------------------|---|
| A                 | Ampere  |
| AC                | Vekselstrøm   |
| AER               | Automatisert endoskopreprocessor                              |
| C                 | Celsius   |
| CFR               | Code of Federal Regulations (USA)                             |
| CISPR             | International Special Committee on Radio Interference         |
| cm                | Centimeter  |
| CSA               | Canadian Standards Association                                |
| DC                | Likestrøm   |
| DL                | Direkte laryngoskopi  |
| ED                | Akuttavdeling   |
| EMI               | Elektromagnetisk interferens                                  |
| EMS               | Akuttmedisin  |
| ESD               | Elektrostatisk utladning                                      |
| Essensiell ytelse | Systemytelsen som er nødvendig for å unngå uakseptabel risiko |
| ETT               | Endotrakealtube   |
| F                 | Fahrenheit  |
| g                 | Gram  |
| GHz               | Gigahertz   |
| HDMI              | Høyoppløselig multimediasgrensesnitt                          |
| hPa               | Hektopascal   |
| Hz                | Hertz   |
| ICU               | Intensivavdeling  |
| IEC               | Internasjonal elektroteknisk kommisjon                        |
| i                 | Tomme   |
| ISM               | Industrial, scientific, and medical                           |
| ISO               | International Standards Organization.                         |
| kHz               | Kilohertz   |
| kPa               | Kilopascal  |
| kV                | Kilovolt  |
| L                 | liter   |
| m                 | Meter   |

| TERM           | DEFINISJON   |
|----------------|--|
| mAh            | Milliampere-timer  |
| MDD            | Direktiv for medisinsk utstyr  |
| MHz            | Megahertz  |
| mm             | Millimeter   |
| NICU           | Neonatal-intensivavdeling  |
| OR             | Operasjonsrom  |
| OSHA           | Occupational Safety and Health Administration (føderalt byrå i USA)  |
| oz             | Ounce  |
| Reprosessering | Gjøre en gjenbrukbar komponent klar til neste bruk. Reprosessering inkluderer rengjøring, desinfeksjon og sterilisering etter behov. |
| RF             | Radiofrekvens  |
| RH             | Relativ luftfuktighet  |
| SDS            | Natriumdodekylsulfat   |
| V              | Volt   |
| Vrms           | Voltage root mean squared (effektiv spenning)  |
| W              | Watt   |
| WEEE           | Direktiv for kassering av elektrisk og elektronisk avfall  |





**verathon**