



Videolaringoscopi GlideScope®

Manuale di funzionamento e manutenzione

GlideScope
verathon

GlideScope

Videolaringoscopi

Manuale di funzionamento e manutenzione

Valido da: 19 marzo 2025

Attenzione: la legge federale degli Stati Uniti autorizza l'utilizzo di questo dispositivo al solo personale medico o dietro sua indicazione.

Informazioni di contatto

Per ottenere ulteriori informazioni sul sistema GlideScope, contattare l'Assistenza clienti Verathon o visitare il sito web verathon.com/service-and-support.

Verathon Inc.

20001 North Creek Parkway
Bothell, WA 98011 U.S.A.
Tel.: +1 800 331 2313 (solo Stati Uniti e Canada)
Tel.: +1 425 867 1348
Fax: +1 425 883 2896
verathon.com



Verathon Medical (Canada) ULC

2227 Douglas Road
Burnaby, BC V5C 5A9
Canada
Tel.: +1 604 439 3009
Fax: +1 604 439 3039

EC REP



Verathon Medical (Europe) B.V.

Willem Fenengastraat 13
1096 BL Amsterdam
Paesi Bassi
Tel.: +31 (0) 20 210 30 91
Fax: +31 (0) 20 210 30 92

Verathon Medical (Australia) Pty Limited

Unit 9, 39 Herbert Street
St Leonards NSW 2065
Australia
Chiamate dall'Australia: 1800 613 603 Tel.: 1800 657
970 Fax
Chiamate internazionali: +61 2 9431 2000 Tel.:
+61 2 9475 1201 Fax

CH REP

MDSS CH GmbH

Laurenzenvorstadt 61
5000 Aarau
Svizzera



Anandic Medical Systems AG

Stadtweg 24
8245 Feuerthalen
Svizzera

UK REP

MDSS-UK RP Ltd.

6 Wilmslow Road, Rusholme
Manchester M14 5TP
Regno Unito
Tel.: +44 (0)7898 375115



Copyright © 2025 di Verathon Inc. Tutti i diritti riservati. Nessuna parte del presente manuale può essere riprodotta o trasmessa con qualsiasi mezzo senza l'esplicito consenso scritto di Verathon Inc.

GlideScope, il simbolo GlideScope, GVL, Core, Spectrum, Spectrum QC eco, Reveal e Verathon sono marchi registrati di Verathon Inc. Tutti gli altri marchi e nomi di prodotto sono marchi o marchi registrati dei rispettivi proprietari.

Non tutti i prodotti Verathon Inc. mostrati o descritti nel presente manuale sono disponibili per la vendita commerciale in tutti i paesi.

Le informazioni contenute nel presente manuale potrebbero essere modificate in qualsiasi momento senza alcun preavviso. Per informazioni più aggiornate, consultare la documentazione disponibile sul sito verathon.com/service-and-support.

Indice

| | |
|--|-----------|
| INFORMAZIONI IMPORTANTI | 1 |
| Informazioni sul prodotto | 1 |
| Dichiarazione sull'uso previsto | 1 |
| Prestazioni essenziali | 1 |
| Ambienti d'uso previsto | 1 |
| Dichiarazione per la prescrizione | 1 |
| Avvertenza per tutti gli utenti | 1 |
| Avvertenze e precauzioni | 2 |
| LAME, VIDEOCAMERE E CAVI | 8 |
| Videolaringoscopi | 8 |
| Cavi video | 11 |
| Compatibilità | 12 |
| COMPONENTI | 14 |
| Videolaringoscopi | 14 |
| Videocamere | 15 |
| Cavi video | 15 |
| CONFIGURAZIONE INIZIALE | 16 |
| <i>Procedura 1. Esecuzione dell'ispezione iniziale</i> | 16 |
| <i>Procedura 2. Collegamento del cavo video al monitor</i> | 17 |
| <i>Procedura 3. Collegamento dello strumento al cavo video</i> | 18 |
| <i>Procedura 4. Esecuzione del controllo funzionale</i> | 19 |
| UTILIZZO DEL DISPOSITIVO | 20 |
| <i>Procedura 1. Preparazione dello strumento</i> | 20 |
| <i>Procedura 2. Intubazione del paziente</i> | 22 |
| <i>Procedura 3. Preparazione di un componente per la pulizia</i> | 23 |

| | |
|--|-----------|
| RIPROCESSAMENTO | 24 |
| MANUTENZIONE E SICUREZZA | 25 |
| Ispezioni periodiche..... | 25 |
| Compatibilità di eluizione | 25 |
| Riparazione del dispositivo | 25 |
| Smaltimento del dispositivo | 25 |
| GARANZIA LIMITATA..... | 26 |
| DATI TECNICI DEL PRODOTTO | 28 |
| Specifiche dei componenti | 28 |
| Compatibilità elettromagnetica..... | 53 |
| GLOSSARIO | 56 |

Informazioni importanti

Questo manuale descrive in dettaglio come utilizzare i videolaringoscopi compatibili con il monitor video GlideScope (GVM), i monitor GlideScope Core e il monitor Glidescope Go 2.

Informazioni sul prodotto

I videolaringoscopi GlideScope uniscono opzioni monouso e riutilizzabili in design innovativi che consentono di effettuare procedure di intubazione su un'ampia gamma di pesi e tipologie di pazienti, nonché di contesti clinici. I videolaringoscopi GlideScope sono progettati per offrire una visualizzazione ad alta risoluzione delle vie aeree quando vengono utilizzati con monitor video GlideScope compatibili.

Per i manuali specifici dei monitor video, consultare [verathon.com/service-and-support](https://www.verathon.com/service-and-support) o contattare l'Assistenza clienti Verathon. Per informazioni sulla compatibilità di monitor, cavi e strumenti, consultare [Compatibilità](#) a pagina 12.

Dichiarazione sull'uso previsto

Questi componenti sono concepiti per essere utilizzati da personale qualificato, al fine di ottenere una visione chiara e senza ostruzioni delle vie aeree e delle corde vocali per l'esecuzione di procedure mediche.

Prestazioni essenziali

Le prestazioni essenziali consistono nelle prestazioni di sistema necessarie per escludere rischi inaccettabili. Se collegati al monitor appropriato, le prestazioni essenziali di questi componenti sono quelle di fornire una chiara visione delle corde vocali.

Ambienti d'uso previsto

I sistemi GlideScope sono progettati per essere utilizzati in ambienti sanitari professionali come gli ospedali.

Ad eccezione della videocamera QC grande, i videolaringoscopi GlideScope compatibili con il monitor GlideScope Go 2 possono essere utilizzati anche nei servizi medici di emergenza (EMS) e sono stati testati per funzionare nei seguenti tipi di ambulanze: furgoni, pick-up, autobus e velivoli (elicotteri e aerei ad ala fissa).

Dichiarazione per la prescrizione

Attenzione: la legge federale degli Stati Uniti autorizza l'utilizzo di questo dispositivo al solo personale medico o dietro sua indicazione.

Questi componenti devono essere utilizzati solo da personale formato e autorizzato da un medico curante o dalla struttura preposta alla cura del paziente.

Avvertenza per tutti gli utenti

Verathon consiglia a tutti gli utenti di leggere il presente manuale prima di utilizzare i componenti. In caso contrario, si potrebbero causare lesioni al paziente, il sistema potrebbe non funzionare correttamente e la garanzia potrebbe venire annullata. Verathon consiglia ai nuovi utenti GlideScope di:

- Ottenere le istruzioni da personale qualificato
- Fare pratica utilizzando il sistema su un manichino prima di utilizzarlo su un paziente
- Acquisire esperienza clinica su pazienti senza anomalie delle vie aeree

Avvertenze e precauzioni

Le *avvertenze* indicano che l'utilizzo proprio o improprio del dispositivo può provocare ferite, morte o altre gravi reazioni avverse. Le *precauzioni* indicano che l'utilizzo o l'utilizzo improprio del dispositivo può causare problemi quali malfunzionamento, guasti o danni al prodotto. Consultando il manuale, prestare attenzione alle sezioni indicate con la dicitura *Importante*, poiché contengono raccomandazioni o riepiloghi dei seguenti avvertimenti, riferendosi a specifici componenti o situazioni di utilizzo. Prestare attenzione alle seguenti avvertenze e precauzioni.

Avvertenze: utilizzo



AVVERTENZA

Prima di ogni utilizzo, assicurarsi che lo strumento funzioni correttamente e non siano presenti danni. Non utilizzare il dispositivo se risulta danneggiato. Rivolgersi al personale qualificato per la riparazione.

Assicurarsi sempre che siano immediatamente disponibili altri metodi e apparecchi per la gestione delle vie aeree.

Riferire qualsiasi possibile difetto all'Assistenza clienti Verathon. Per le informazioni di contatto, visitare la pagina verathon.com/service-and-support.



AVVERTENZA

I dispositivi portatili per la comunicazione in radiofrequenza (incluse periferiche quali cavi antenna e antenne esterne) non possono essere utilizzati a meno di 30 cm (12 pollici) da qualsiasi parte del sistema, inclusi i cavi indicati o forniti da Verathon per l'uso con detto sistema. In caso contrario, le prestazioni del sistema possono risultare impoverite e la visualizzazione dell'immagine potrebbe essere compromessa.



AVVERTENZA

Quando si guida il tubo endotracheale verso la punta distale del videolaringoscopio, guardare l'interno della bocca del paziente e non lo schermo. In caso contrario, potrebbero verificarsi lesioni alle tonsille o al palato molle.



AVVERTENZA

Non posizionare la videocamera nell'alloggiamento se è presente contaminazione nei componenti.



AVVERTENZA

L'area intorno alla videocamera nel videolaringoscopio può toccare il paziente e può raggiungere una temperatura superiore a 41 °C (106 °F) come previsto dal suo normale funzionamento. Il contatto tra il paziente e quest'area della lama durante l'intubazione è improbabile in quanto causerebbe un'ostruzione della visuale della videocamera. Non mantenere un contatto continuo con quest'area della lama per più di 1 minuto; è possibile causare lesioni da calore come ustioni del tessuto mucoso.

Avvertenze: Riprocessamento



AVVERTENZA

Poiché i videolaringoscopi riutilizzabili e i cavi video vengono forniti non sterili, è necessario eseguirne la pulizia e la disinfezione prima dell'utilizzo.



AVVERTENZA

È fondamentale eseguire la pulizia del componente prima della disinfezione o della sterilizzazione. Se la pulizia viene eseguita in modo errato, lo strumento potrebbe risultare contaminato anche al termine della procedura di disinfezione o sterilizzazione.

Durante la pulizia, verificare che tutto il materiale estraneo venga rimosso dalla superficie del dispositivo. In questo modo gli ingredienti attivi del metodo di disinfezione scelto possono coprire tutte le superfici.



AVVERTENZA

Questo dispositivo può essere pulito, disinfettato o sterilizzato attuando unicamente le procedure autorizzate fornite nel Manuale di riprocessamento dei prodotti GlideScope e GlideRite (codice articolo 0900-5032). I metodi di pulizia, disinfezione e sterilizzazione indicati sono consigliati da Verathon in base all'efficacia o alla compatibilità dei materiali dei componenti.



AVVERTENZA

La disponibilità di prodotti per la pulizia, la disinfezione e la sterilizzazione varia in base al paese e Verathon non può testare i prodotti in ogni mercato. Per ulteriori informazioni, contattare l'Assistenza clienti Verathon. Per le informazioni di contatto, visitare la pagina verathon.com/service-and-support.



AVVERTENZA

Il videolaringoscopio riutilizzabile Titanium è considerato un articolo semicritico che entra in contatto con le vie aeree. È quindi necessario pulirlo accuratamente ed eseguirne la disinfezione ad alto livello dopo ogni utilizzo.



AVVERTENZA

Poiché sussiste il rischio che il dispositivo venga contaminato con sangue o fluidi corporei in grado di trasmettere agenti patogeni, tutte le strutture in cui viene eseguita la pulizia devono essere conformi allo standard (U.S.A.) OSHA 29 CFR 1910.1030 "Bloodborne Pathogens" (agenti patogeni veicolati dal sangue) o a standard equivalenti.



AVVERTENZA

Non riutilizzare, riprocessare o risterilizzare i componenti monouso. Il riutilizzo, il riprocessamento o la risterilizzazione possono contaminare il componente o il sistema GlideScope.



AVVERTENZA

Per informazioni sulla gestione e lo smaltimento delle soluzioni di riprocessamento consigliate, consultare le istruzioni del produttore.



AVVERTENZA

Accertarsi che ogni componente sia completamente pulito, prima di disinfettarlo o sterilizzarlo. Se non lo è, la procedura di disinfezione o sterilizzazione potrebbe non rimuovere tutti gli agenti contaminanti, con conseguente aumento del rischio di infezione.



AVVERTENZA

Non riutilizzare, riprocessare o risterilizzare i componenti monouso. Il riutilizzo, il riprocessamento o la risterilizzazione possono provocare rischi di contaminazione del dispositivo.

Avvertenze: Sicurezza del prodotto



AVVERTENZA

Per ridurre il rischio di scosse elettriche, utilizzare solo gli accessori e le periferiche consigliati da Verathon.



AVVERTENZA

Pericolo di scosse elettriche. Non tentare di aprire i componenti di sistema. Questo potrebbe provocare gravi lesioni all'operatore o danni allo strumento, annullando la garanzia. Contattare l'Assistenza clienti Verathon per qualsiasi necessità di manutenzione.



AVVERTENZA

L'uso di accessori e cavi diversi da quelli specificati o forniti da Verathon potrebbe provocare malfunzionamenti del sistema di tipo elettromagnetico, tra cui un aumento delle emissioni o una minore immunità. Questi, a loro volta, potrebbero causare ulteriori malfunzionamenti, ritardi nelle procedure o entrambe le cose.



AVVERTENZA

Non è consentita alcuna modifica all'apparecchiatura.

Precauzioni



ATTENZIONE

Il sistema contiene componenti elettronici che potrebbero essere danneggiati dalle apparecchiature di lavaggio automatizzate e ad ultrasuoni. Non utilizzare dispositivi ultrasonici o apparecchiature di lavaggio automatizzate diversi dai sistemi approvati Verathon, per eseguire la pulizia di questo prodotto.



ATTENZIONE

Durante la pulizia dei videolaringoscopi, non utilizzare spazzole metalliche o abrasive, spugne abrasive o strumenti rigidi. Poiché potrebbero graffiare la superficie dell'unità o la finestra di protezione della videocamera e della luce, danneggiando in modo permanente il dispositivo.



ATTENZIONE

Sulle videocamere è possibile utilizzare la candeggina, ma prestando particolare attenzione ai componenti in acciaio inossidabile per evitarne la corrosione.



ATTENZIONE

Non utilizzare coltelli o altri strumenti taglienti per aprire la confezione contenente i videolaringoscopi monouso e non utilizzare tali componenti se la confezione è danneggiata.



ATTENZIONE

Solo per l'Unione europea: se si verifica un incidente grave durante l'utilizzo di questo prodotto, segnalare immediatamente l'accaduto a Verathon (o al rappresentante autorizzato), all'autorità competente dello Stato membro in cui è avvenuto l'incidente o a entrambi.



ATTENZIONE

Le apparecchiature elettromedicali richiedono precauzioni particolari per quanto riguarda la compatibilità elettromagnetica (EMC) e devono essere installate e utilizzate in base alle istruzioni riportate nel presente manuale. Consultare la sezione sulla compatibilità elettromagnetica per ulteriori informazioni.

Evitare di utilizzare il sistema GlideScope impilato su altre apparecchiature o nelle loro vicinanze. Qualora risultasse necessario posizionare il sistema vicino o sopra ad altre apparecchiature, osservare il sistema per controllarne il corretto funzionamento in base alla configurazione in uso.

Questo dispositivo può emettere energia proveniente dalla frequenza radio e in generale non dovrebbe causare interferenze nocive ad altri dispositivi collocati nelle vicinanze. Non c'è alcuna garanzia che l'interferenza non influenzi una particolare installazione. Se si riscontra un peggioramento delle prestazioni di questo dispositivo o di altri dispositivi che vengono attivati insieme al sistema, questo calo potrebbe essere causato da un'interferenza. In tal caso, tentare di eliminare l'interferenza attenendosi alle procedure indicate di seguito:

- Accendere e spegnere i dispositivi situati in prossimità del sistema per individuare la fonte dell'interferenza
- Riorientare o spostare il sistema o gli altri dispositivi
- Aumentare la distanza tra i dispositivi
- Collegare il dispositivo a una presa che non appartenga al circuito a cui sono collegati gli altri dispositivi
- Eliminare o ridurre l'IEM utilizzando soluzioni tecniche (come ad esempio una schermatura)
- Acquistare dispositivi medicali conformi agli standard IEC 60601-1-2 EMC

Poiché i dispositivi portatili e mobili per la comunicazione in radiofrequenza (tra cui i telefoni cellulari) possono influenzare il funzionamento delle apparecchiature elettromedicali, adottare le opportune precauzioni mentre il sistema è in uso.

Precauzioni: Riprocessamento



ATTENZIONE

Non riportare i componenti del sistema GlideScope nei luoghi di conservazione finché non sono completamente puliti e disinfettati o sterilizzati, come opportuno, al fine di evitare l'aumento del rischio di infezione.



ATTENZIONE

Per le raccomandazioni sulla manipolazione e sullo smaltimento di un agente di riprocessamento, consultare le istruzioni del produttore dell'agente di riprocessamento.



ATTENZIONE

I componenti riutilizzabili dei sistemi GlideScope non sono spediti in condizioni sterili. Prima del primo utilizzo, è dunque necessario pulirli e disinfettarli o sterilizzarli, se opportuno. In caso contrario, aumenta il rischio di infezione.



ATTENZIONE

Non utilizzare spazzole, tamponi o strumenti abrasivi per la pulizia di videocamere o schermi. Questi oggetti possono graffiare le parti di plastica trasparente e danneggiare definitivamente il dispositivo.



ATTENZIONE

Non utilizzare un dispositivo ultrasonico o apparecchi di lavaggio automatici per pulire un prodotto Verathon, a meno che non si tratti di sistemi di pulizia approvati da Verathon e compatibili con tali sistemi. L'utilizzo di apparecchi ultrasonici o di lavaggio automatici per la pulizia di qualsiasi altro prodotto Verathon, oppure l'utilizzo di sistemi di pulizia automatici non elencati come compatibili, potrebbe danneggiare il prodotto.



ATTENZIONE

Rischio di danni permanenti all'apparecchiatura. Questo prodotto è sensibile al calore e i componenti elettronici possono venire danneggiati. Non esporre il sistema a temperature superiori a 60°C (140°F) e non utilizzare dispositivi quali autoclavi o pastorizzatori. L'utilizzo di questi metodi per pulire, disinfettare o sterilizzare il sistema causa danni permanenti al dispositivo e l'annullamento della garanzia. Fare riferimento al Manuale di riprocessamento dei prodotti GlideScope e GlideRite (codice articolo 0900-5032) per consultare l'elenco dei prodotti e delle procedure approvati per la pulizia.

Lame, videocamere e cavi

I videolaringoscopi GlideScope sono disponibili nei seguenti formati:

- Videolaringoscopi riutilizzabili GlideScope Titanium
- Videolaringoscopi monouso GlideScope Spectrum
- Videolaringoscopi monouso GlideScope Spectrum QC
- Videocamere GlideScope AVL per l'utilizzo con lame Stat GVL monouso (lame)
- Videocamere GlideScope 2.0 per l'utilizzo con lame Stat GVL monouso (lame)
- Videocamere GlideScope QC per l'utilizzo con lame Stat GVL monouso (lame)

Nota: per informazioni sugli intervalli di peso approssimativi per i videolaringoscopi riutilizzabili, i videolaringoscopi monouso e le lame Stat GVL, consultare la procedura [Preparazione dello strumento](#) a pagina 20.

Videolaringoscopi

Videolaringoscopi riutilizzabili Titanium

I videolaringoscopi riutilizzabili GlideScope Titanium sono realizzati in titanio resistente e leggero, che consente di produrre lame a basso profilo per migliorare la manovrabilità e ottimizzare lo spazio di lavoro. Il videolaringoscopio è collegato al monitor video mediante un cavo video riutilizzabile. I videolaringoscopi riutilizzabili Titanium sono disponibili nella tipologia LoPro, dall'angolazione unica, e nei modelli tipo Macintosh.

Figura 1. Videolaringoscopi riutilizzabili GlideScope Titanium





Videolaringoscopi monouso Spectrum

I videolaringoscopi monouso Spectrum e Spectrum QC sono videolaringoscopi usa e getta che integrano gli ultimi progressi della tecnologia nel campo dell'illuminazione per ottimizzare luminosità e nitidezza delle immagini nel corso dell'intero processo di intubazione. Questi videolaringoscopi monouso sono collegati ai monitor video su carrello mediante Smart Cable o cavo QuickConnect e sono disponibili nelle tipologie LoPro dall'angolazione unica (Spectrum) e iperangolata (Spectrum QC), nonché nelle tipologie Miller e Macintosh.

Spectrum LoPro S3, LoPro S4, Hyperangle S3, Hyperangle S4, DirectView MAC S3, DirectView MAC S4 sono compatibili con la funzione Dynamic Light Control disponibile sui monitor GlideScope Core.





Spectrum QC e Spectrum QC eco sono equivalenti in termini di funzionalità, operazioni e manutenzione.

Tabella 1. Compatibilità tra monitor GlideScope e connettore

| TIPO DI CONNETTORE | COMPATIBILITÀ | | | |
|--|-----------------|--------------------------|---------------|-----------------|
| | GlideScope Core | Monitor video GlideScope | GlideScope Go | GlideScope Go 2 |
|  QuickConnect (Spectrum QC) | ● | | | ● |
|  HDMI (Spectrum monouso) | ● | ● | ● | |

Nota: per informazioni sui cavi da utilizzare per collegare i videolaringscopi al monitor GlideScope Core o al monitor video GlideScope, consultare la sezione [Compatibilità](#).

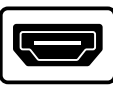
Figura 2. Videolaringscopi monouso

| | |  | |  | |  |
|---|------------|---|------------|--|----------------|---|
| Connettore | Dimensione | LoPro | Hyperangle | MAC | DirectView MAC | Miller |
|  Spectrum monouso | S00 | | | | | |
| | S0 | | | | | ● |
| | S1 | ● | | | | ● |
| | S2 | ● | | | | |
| | S2.5 | ● | | | | |
| | S3 | ● | | | ● | |
| | S4 | ● | | | ● | |
| | S5 | | | | | |
|  Spectrum QC | S00 | | | | | ● |
| | S0 | | | | | ● |
| | S1 | | ● | ● | | ● |
| | S2 | | ● | ● | | ●* |
| | S2.5 | | ● | | | |
| | S3 | | ●* | ●* | | |
| | S4 | | ● | ● | | |
| | S5 | | | | | |

* Immagine di esempio

Videocamere e lame Stat

Le videocamere riutilizzabili combinano una videocamera digitale a colori ad alta risoluzione, una sorgente luminosa LED integrata e il meccanismo antiappannamento Reveal. Le videocamere si collegano ai monitor video su carrello mediante un cavo video integrato in modo permanente (videocamere AVL) o uno Smart Cable separato (videocamere 2.0). Le videocamere sono disponibili in due misure e sono progettate per l'utilizzo con lame Stat GVL monouso. Le lame Stat GVL sono disponibili in una vasta gamma di misure, consentendo in questo modo ai medici di soddisfare tutti i requisiti di taglia dei pazienti.

Ogni misura di lama Stat GVL è progettata per una videocamera specifica, come mostrato nella Tabella 2.

Tabella 2. *Compatibilità tra videocamera AVL e lama Stat GVL*

| MISURA DELLA VIDEOCAMERA | MISURE COMPATIBILI DELLA LAMA STAT GVL | | | | | |
|--------------------------|--|---|---|-----|---|---|
| | 0 | 1 | 2 | 2,5 | 3 | 4 |
| 1-2 | ● | ● | ● | ● | | |
| 3-4 (Grande) | | | | | ● | ● |

Figura 3. *Videocamere*



Figura 4. *Lame Stat monouso*

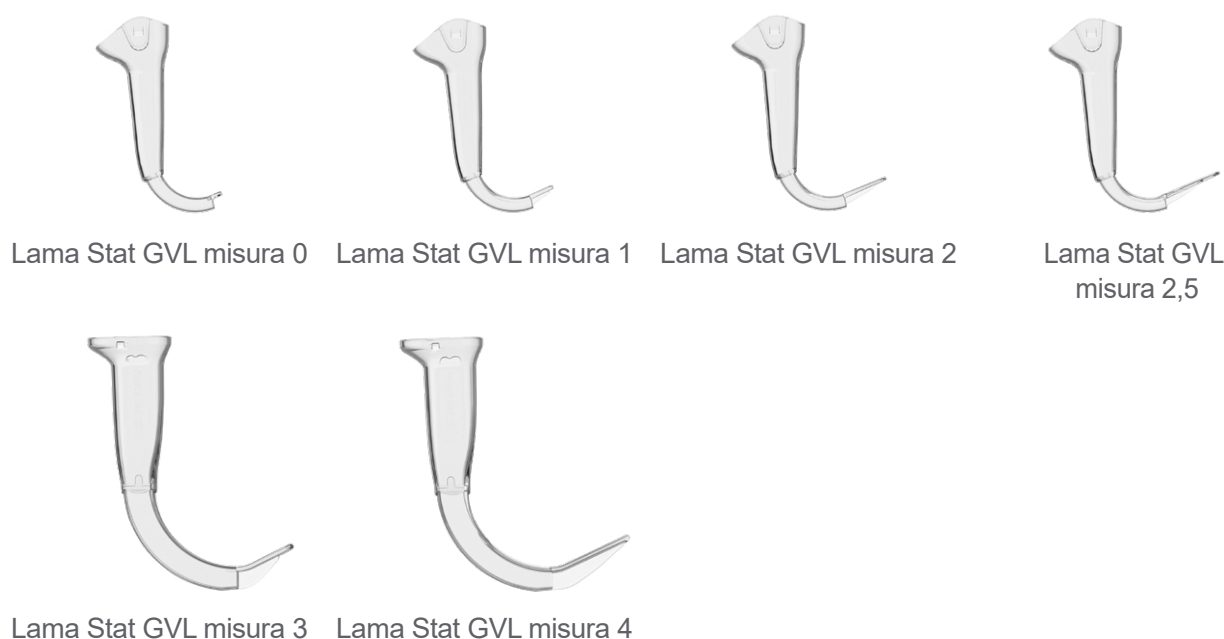

Cavi video

IMPORTANTE

Quando si utilizza un cavo QuickConnect Core 2m, verificare che il software del monitor Core 15 sia aggiornato alla versione indicata di seguito o successive:

- Versione 1.8—Core 15 FHD (0570-0437)
- Versione 1.10—Core 15 (0570-0404)

I videolaringscopi di questo manuale richiedono un cavo video per la connessione ai monitor su carrello. In questo documento, se non diversamente specificato, il termine *cavo video* descrive sia gli Smart Cables che i cavi video. Per informazioni sulla compatibilità di videolaringscopi, videocamere, cavi e monitor, consultare [Compatibilità](#) a pagina 12.

Figura 5. Cavi GlideScope*

Spectrum Smart Cable



Cavo video Titanium



Cavo video GlideScope Core



Smart Cable GlideScope Core



Cavo QuickConnect GlideScope Core



Cavo QuickConnect GlideScope Core 2m



* I cavi sono stati accorciati a scopo illustrativo. Per le dimensioni dei cavi, consultare [Specifiche dei componenti](#) a pagina 28

Compatibilità

I componenti di GlideScope possono essere compatibili con altre linee di prodotti GlideScope. Le tabelle di seguito mostrano la compatibilità dei componenti relativi a monitor, cavi video e strumenti. Per informazioni specifiche sui monitor, consultare verathon.com/service-and-support o contattare l'Assistenza clienti Verathon.

Tabella 3. Compatibilità di GlideScope Core











| MONITOR | CAVO VIDEO | | STRUMENTO |
|--|--|---|--|
| <p>GlideScope Core</p>  | Al monitor | Allo strumento | Lame riutilizzabili Titanium |
| | Cavo video GlideScope Core | |  |
| | Al monitor | Allo strumento | Videocamera 2.0 grande (3-4) |
| | Smart Cable GlideScope Core | |  |
| | Al monitor | Allo strumento | Lame Spectrum monouso |
| |   | |  |
| Al monitor | Allo strumento | Videocamera QC grande | |
| Cavo QuickConnect GlideScope Core e cavo QuickConnect Core 2m | |  | |
| Allo strumento | Allo strumento | Lame monouso Spectrum QC | |
|   | |  | |

Tabella 4. Compatibilità del monitor video GlideScope (GVM)

| MONITOR | CAVO VIDEO | | STRUMENTO |
|---|--|----------------|--|
| | Al monitor | Allo strumento | |
| <p>Monitor video GlideScope</p>  | <p>Cavo video Titanium</p>  | | <p>Titanium riutilizzabile</p>  |
| | <p>Spectrum Smart Cable</p>  | | <p>Videocamera 2.0 grande (3-4)</p>  <p>Lame Spectrum monouso</p>  |
| | <p>Videocamera 3-4</p>  | | |
| | <p>Videocamera 1-2</p>  | | |

Tabella 5. Compatibilità di GlideScope Go 2

| MONITOR | CAVO VIDEO | | STRUMENTO |
|---|---|----------------|--|
| | Al monitor | Allo strumento | |
|  | <p>Nessun cavo. Collegamento diretto.</p>  | | <p>Videocamera QC grande</p>  <p>Lame monouso Spectrum QC</p>  |

Componenti

Videolaringoscopi

Figura 6. Componenti dei videolaringoscopi Titanium e Spectrum



Tabella 6. Componenti del videolaringoscopio

| N. FIGURA | COMPONENTE | NOTE |
|-----------|-----------------------------------|---|
| 1 | Connettore | — |
| 2 | Impugnatura | — |
| 3 | Lama | Diverse tipologie, dimensioni e strutture. |
| 4 | Punta distale | — |
| 5 | Videocamera e luce | Videocamera a colori ad alta risoluzione con fonte luminosa a LED integrata |
| 6 | Numero prodotto e numero di serie | Sul lato sinistro dell'impugnatura dei video laringoscopi riutilizzabili |

Videocamere

Figura 7. Componenti della videocamera

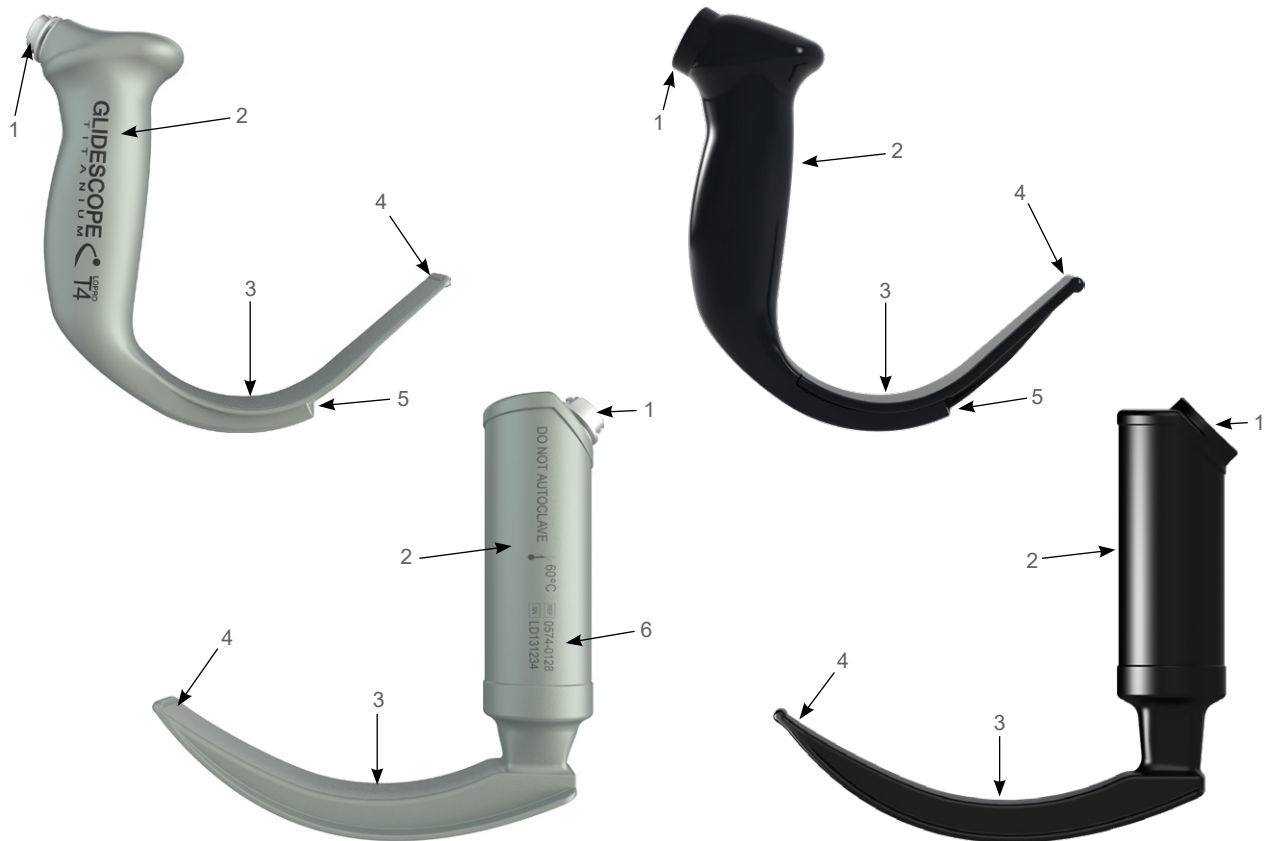

Tabella 7. Componenti della videocamera

| N. FIGURA | COMPONENTE | NOTE |
|-----------|-----------------------|--|
| 1 | Connettore | — |
| 2 | Impugnatura | — |
| 3 | Videocamera | Videocamera riutilizzabile compatibile con lame Stat GVL monouso. |
| 4 | Punta distale | — |
| 5 | Videocamera e luce | Videocamera a colori ad alta risoluzione con fonte luminosa a LED integrata. |
| 6 | Etichetta | Numero prodotto e numero di serie. Situato sul lato destro dell'impugnatura della videocamera. |
| 7 | Cavo video | — |
| 8 | Lama Stat GVL monouso | — |

Cavi video

Figura 8. Componenti dei cavi video

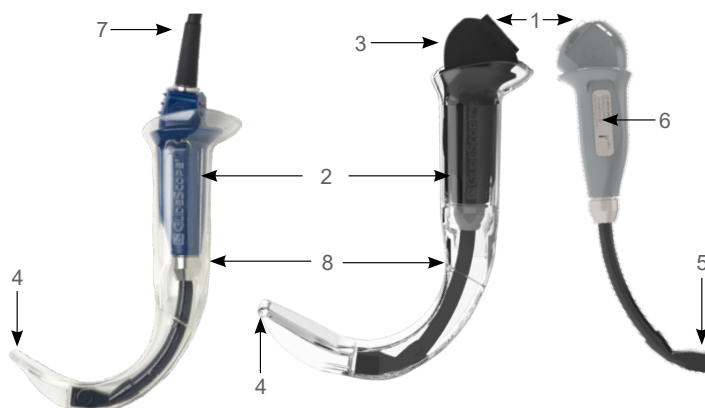

Tabella 8. Componenti dei cavi video

| N. FIGURA | COMPONENTE | NOTE |
|-----------|-------------|--|
| 1 | Connettore | I cavi sono disponibili con diverse configurazioni di connettori. Per maggiori informazioni, consultare Compatibilità a pagina 12. |
| 2 | Cavo* | — |
| 3 | Elettronica | Solo Smart Cables. |

* I cavi sono stati accorciati a scopo illustrativo.

Configurazione iniziale



Leggere la sezione [Avvertenze e precauzioni](#) prima di eseguire le operazioni seguenti.

Questo capitolo contiene informazioni sul collegamento di un monitor video, del cavo video e della sonda. Il cavo video collega la sonda al monitor video, fornendo alimentazione al componente e trasmettendo i dati video dalla videocamera della sonda al monitor.

Se il sistema viene utilizzato per la prima volta, Verathon consiglia di ispezionare i componenti, impostare il sistema ed eseguire un test funzionale. Completare le seguenti procedure:

1. **Esecuzione dell'ispezione iniziale**– Verificare che durante la spedizione i componenti non abbiano subito danni fisici.
2. **Collegamento del cavo video al monitor**– Collegare il cavo video che fornisce l'alimentazione allo strumento e trasmette il segnale video al monitor.
3. **Collegamento dello strumento al cavo video**– Collegare lo strumento, che alloggia videocamera e luce.
4. **Esecuzione del controllo funzionale**– Prima di utilizzare il dispositivo per la prima volta, eseguire un controllo funzionale per garantirne il corretto funzionamento.

Procedura 1. Esecuzione dell'ispezione iniziale

Quando si ricevono i componenti, Verathon consiglia di far eseguire un'ispezione visiva completa a un operatore esperto per verificare che durante la spedizione non abbiano subito danni fisici.

1. Verificare di aver ricevuto tutti i componenti necessari al corretto funzionamento del sistema facendo riferimento alla distinta fornita insieme al dispositivo.
2. Verificare che i componenti non siano danneggiati.
3. Se alcuni componenti non sono presenti o sono danneggiati, contattare il corriere, l'Assistenza clienti Verathon o il rappresentante locale. Per le informazioni di contatto, visitare la pagina [verathon.com/service-and-support](https://www.verathon.com/service-and-support).

Procedura 2. Collegamento del cavo video al monitor

Questa procedura fornisce istruzioni base su come collegare i cavi video a un monitor. Per ulteriori informazioni sui monitor compatibili, fare riferimento a [Compatibilità](#) a pagina 12. Per informazioni su un monitor specifico, consultare il relativo Manuale di funzionamento e manutenzione o contattare l'Assistenza clienti Verathon.

Opzione 1. Monitor video GlideScope

1. Controllare che il monitor video sia spento prima di collegare o scollegare il cavo video o lo Smart Cable.
2. Allineare la freccia sul cavo video alla freccia presente sulla porta cavo video e inserire il cavo nella porta. Il cavo sarà collegato correttamente quando si udirà un "clic".

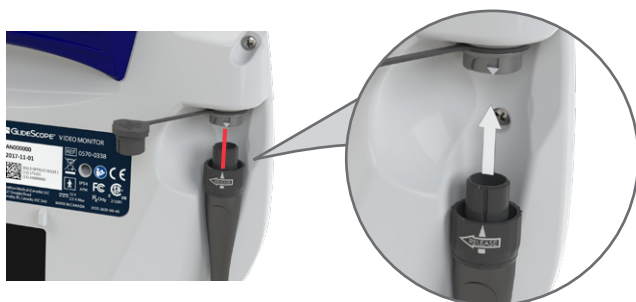

3. Per scollegare il cavo video dal monitor, ruotare l'anello connettore nella direzione indicata dalla freccia, quindi rimuovere il connettore dalla porta.



Opzione 2. Monitor video Core

1. Allineare il punto sul connettore del cavo al punto su uno dei connettori video del monitor, quindi inserire il cavo fino in fondo. Il connettore si fissa al monitor con dei magneti.

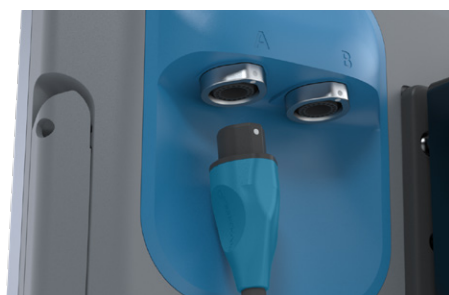

2. Per scollegare il cavo video, tenere il connettore del cavo in una mano e sostenere il monitor con l'altra, quindi tirare. Il cavo è scollegato dal monitor.

Opzione 3. Monitor video Go 2

1. Allineare il segno presente sul monitor con il segno presente sulla videocamera o sulla lama monouso e inserire completamente il connettore della lama/videocamera nella porta del connettore della lama o della videocamera.



2. Per scollegare la sonda dal monitor, tenere la sonda in una mano e sostenere il monitor con l'altra, quindi tirare. La sonda è scollegata dal monitor.

Procedura 3. Collegamento dello strumento al cavo video

Opzione 1. Cavi video per videolaringoscopi riutilizzabili

1. Allineare i segni sul cavo video e sui connettori dello strumento, quindi inserire il cavo video fino in fondo nella porta del connettore dello strumento. Il cavo sarà collegato correttamente quando si udirà un "clic".

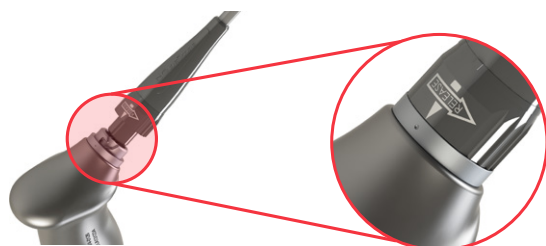

2. Per scollegare la sonda dal cavo video, tenere la sonda in una mano, ruotare la ghiera di fissaggio del cavo nella direzione indicata dalla freccia, quindi tirare. La sonda è scollegata dal cavo.

Opzione 2. Cavi QuickConnect e Smart Cable

Si consiglia di lasciare gli accessori monouso nella confezione durante il collegamento del cavo, rimuovendoli solo quando si inizia la procedura. Ciò consente di mantenere la lama il più pulita possibile fino a quando non si è pronti ad utilizzarla.

1. Allineare i segni sul cavo video e sui connettori dello strumento, quindi inserire il cavo video fino in fondo nella porta del connettore dello strumento.



2. Per scollegare lo strumento dal cavo video, tenere il connettore del cavo in una mano e il corpo dello strumento nell'altra, il componente video si scollega dal cavo.

Procedura 4. Esecuzione del controllo funzionale

Prima di utilizzare il dispositivo per la prima volta, eseguire il seguente controllo funzionale per garantire il corretto funzionamento del sistema. Contattare il rappresentante Verathon o l'Assistenza clienti Verathon se il sistema non funziona come descritto di seguito. Per le informazioni di contatto, visitare la pagina verathon.com/service-and-support.

1. Caricare completamente la batteria del monitor (l'operazione potrebbe richiedere circa 6 ore).
2. Collegamento di un cavo video e di una sonda al monitor. Per informazioni sulla configurazione di cavi e strumenti compatibili coi monitor, consultare [Configurazione iniziale](#) a pagina 16.
3. Premere il pulsante **Accensione/Spengimento**. Il monitor si accende.
4. Verificare che il LED dello strumento sia acceso.



5. Guardare il monitor e verificare che l'immagine visualizzata sia quella ricevuta dallo strumento.

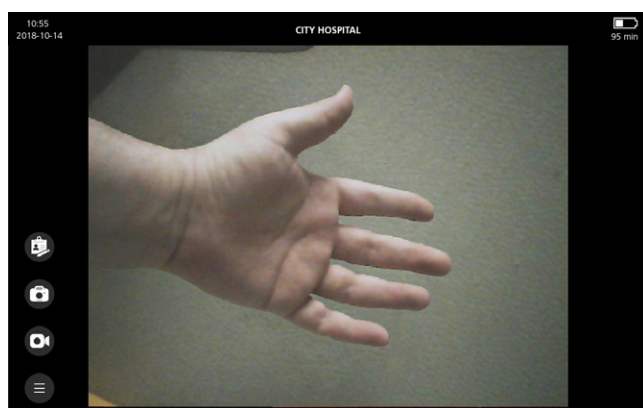

Nota: nell'angolo superiore a sinistra del monitor potrebbe comparire una linea sottile; si tratta di una piccola parte della lama che entra nella visuale della videocamera. I bordi della lama entrano nella visuale perché il videolaringoscopio è dotato di grandangolo. L'immagine funge da riferimento durante la procedura di intubazione e garantisce il corretto orientamento dell'immagine sul monitor.

6. Per completare un controllo funzionale del monitor, vedere la procedura **Esecuzione del controllo funzionale** del manuale di funzionamento e manutenzione del monitor.

Utilizzo del dispositivo



Leggere la sezione [Avvertenze e precauzioni](#) prima di eseguire le operazioni seguenti.

Prima di utilizzare il dispositivo, configurare le impostazioni in base alle istruzioni riportate nel capitolo [Configurazione iniziale](#) e verificarle completando la procedura [Esecuzione del controllo funzionale](#).

Le videocamere e i videolaringoscopi riutilizzabili Titanium sono dotati di meccanismo antiappannamento Reveal, che riduce l'appannamento della videocamera durante la procedura di intubazione. Per consentire al videolaringoscopio di entrare completamente in funzione, è necessario attendere da 30 a 120 secondi, in base alla temperatura e all'umidità presenti nell'ambiente clinico. Tuttavia, non è necessario attendere che il meccanismo anti-appannamento sia completamente funzionante per utilizzare il dispositivo; è infatti possibile avviare subito la procedura di intubazione.

Nota: se il videolaringoscopio viene conservato in un ambiente freddo, il meccanismo anti-appannamento impiegherà più tempo per raggiungere le condizioni di utilizzo ottimali.

Questo capitolo comprende le seguenti procedure:

- [Preparazione dello strumento](#)
 - [Opzione 1: Videocamere](#)
 - [Opzione 2: Videolaringoscopi riutilizzabili e monouso](#)
- [Intubazione del paziente](#)
 - [Opzione 1: Lama LoPro o Stat GVL](#)
 - [Opzione 2: Lama di tipo Macintosh o Miller](#)

Procedura 1. Preparazione dello strumento

IMPORTANTE

Controllare che ogni componente sia stato accuratamente pulito, disinfettato o sterilizzato secondo la guida fornita nel capitolo [Riprocessamento](#).

Opzione 1. Videocamere

Controllare che il monitor video sia spento prima di collegare o scollegare il cavo video.

1. Scegliere la combinazione videocamera/lama Stat GVL monouso più adatta al paziente considerando la valutazione clinica del paziente, l'esperienza e il giudizio del medico.
2. Collegare il cavo video e il videolaringoscopio al monitor, seguendo le istruzioni riportate in [Collegamento del cavo video al monitor](#) a pagina 17.
3. Se si utilizza una videocamera 2.0 grande (3- 4), collegare la videocamera al cavo, seguendo le istruzioni riportate in [Collegamento dello strumento al cavo video](#) a pagina 17.
4. Accendere il monitor video.
5. Verificare che la batteria sia carica a sufficienza. Se necessario, collegare il monitor direttamente all'alimentazione.

Inserimento della videocamera nella lama Stat GVL

6. Aprire l'astuccio della lama Stat GVL, ma non rimuovere la lama Stat dalla confezione.
7. Assicurarsi che il logo sul lato della videocamera e quello sul lato della lama Stat siano allineati.
8. Far scorrere la videocamera nella lama Stat GVL fino a bloccarla in posizione. Non rimuovere la lama Stat dall'astuccio prima di iniziare l'intubazione. Ciò consente di mantenere la lama Stat più pulita possibile.

Nota: assicurarsi di non inserire la videocamera all'indietro.



9. Estraendo la lama Stat GVL dalla confezione, ispezionarla visivamente per garantire che tutte le superfici esterne siano prive di irregolarità, bordi taglienti, protuberanze o incrinature.

Opzione 2. Videolaringoscopi riutilizzabili e monouso

1. Scegliere il videolaringoscopio GlideScope più adatto al paziente considerando la valutazione clinica del paziente, l'esperienza e il giudizio del medico.
2. Collegare il cavo video e il videolaringoscopio al monitor, seguendo le istruzioni riportate in [Collegamento del cavo video al monitor](#) a pagina 17.
3. Accendere il monitor video.
4. Verificare che la batteria sia carica a sufficienza. Se necessario, collegare il monitor direttamente all'alimentazione.
5. Verificare che l'immagine visualizzata sullo schermo del monitor sia quella ricevuta dalla videocamera del videolaringoscopio. È possibile che una piccola parte della lama venga visualizzata nell'angolo superiore sinistro, nella parte superiore dello schermo del monitor.

6. Se necessario, attendere da 30 a 120 secondi per consentire al meccanismo anti-appannamento di entrare completamente in funzione.

Nota: il tempo impiegato dal meccanismo anti-appannamento per essere completamente operativo varia in base alla temperatura e all'umidità presenti nell'ambiente in cui il dispositivo viene conservato o utilizzato. Se il videolaringoscopio viene conservato in un ambiente freddo, il meccanismo anti-appannamento impiegherà più tempo per raggiungere le condizioni di utilizzo ottimali.

7. Per migliorare ulteriormente l'efficacia del meccanismo anti-appannamento, è possibile applicare Dexide Fred o Dexide Fred Lite sulla finestra della videocamera delle lame riutilizzabili.* Utilizzare la soluzione detergente seguendo le istruzioni del produttore.

* Compatibilità testata fino a 100 cicli sui videolaringoscopi riutilizzabili.

Procedura 2. Intubazione del paziente



Leggere la sezione [Avvertenze e precauzioni](#) prima di eseguire le operazioni seguenti.

Per eseguire un'intubazione, Verathon consiglia una delle seguenti tecniche idonee per il tipo di laringoscopio in uso. Prima di avviare la procedura, controllare che il monitor riceva un'immagine accurata dal videolaringoscopio.

Opzione 1. Lama LoPro o Stat GVL

Se si sta utilizzando una lama di tipo Macintosh o Miller, passare all'opzione successiva: Lama di tipo Macintosh o Miller.

1. Stabilizzare la testa del paziente.
2. Guardare nella bocca, inserire la linea mediana della lama e fare avanzare la punta nella vallecola.
3. Guardare lo schermo e sollevare l'epiglottide per visualizzare la laringe.
4. Guardare nella bocca e introdurre un tubo endotracheale lungo la lama.
5. Guardare lo schermo e completare la procedura di intubazione.
6. Se si utilizza un mandrino rigido GlideRite, rimuoverlo tirando verso i piedi del paziente.

Opzione 2. Lama di tipo Macintosh o Miller

1. Se le condizioni del paziente lo consentono, metterlo in posizione "sniffing".
2. Guardare nella bocca, inserire la lama nel lato destro e spostare la lingua sulla sinistra.
3. Sollevare la lama per ottenere una migliore visione della laringe.
4. Guardare nella bocca e introdurre un tubo endotracheale lungo la lama.
5. Completare la procedura di intubazione.

Procedura 3. Preparazione di un componente per la pulizia

1. Accertarsi che il monitor video sia spento.
2. Scollegare il cavo video o lo strumento dal monitor seguendo una delle procedure seguenti:
 - Monitor video GlideScope: ruotare l'anello connettore nella direzione indicata dalla freccia, quindi tirare.
 - Monitor Core: tenere il connettore del cavo in una mano e sostenere il monitor con l'altra, quindi tirare.
 - Monitor Go 2: sostenere il monitor con una mano e tenere il corpo dello strumento nell'altra, quindi tirare.

Se si sta pulendo un videolaringoscopio o una videocamera con cavo video rimovibile, assicurarsi di scollegare il cavo dallo strumento.

Figura 9. Monitor video GlideScope



Figura 10. Monitor Core



3. Assicurarsi che il cappuccio protettivo sia posizionato correttamente sul connettore del cavo prima di procedere con la pulizia e la disinfezione delle videocamere AVL. La freccia sulla presa del connettore deve essere allineata al punto sul cappuccio protettivo. Le videocamere 2.0, i videolaringoscopi riutilizzabili Titanium, i cavi video GlideScope, i GlideScope Smart Cables, i cavi video Core e gli Smart Cables Core non necessitano di cappuccio protettivo.



Posizionamento corretto



Posizionamento non corretto

4. In via facoltativa, per evitare che i contaminanti si asciughino sulla superficie del dispositivo, è possibile applicare sul componente un prodotto di pre-pulizia. Una volta incrostati su una superficie, gli agenti contaminanti sono estremamente difficili da rimuovere.

Riprocessamento

Per alcuni componenti descritti nel presente manuale potrebbe essere necessario eseguire la pulizia, la disinfezione di basso livello, la disinfezione di alto livello oppure la sterilizzazione tra un utilizzo e il successivo o in circostanze specifiche. Per informazioni sui requisiti di pulizia, disinfezione e sterilizzazione dei suddetti componenti, fare riferimento al Manuale di riprocessamento dei prodotti GlideScope e GlideRite disponibile alla pagina [verathon.com/service-and-support/glidescope-reprocessing-products](https://www.verathon.com/service-and-support/glidescope-reprocessing-products).

Manutenzione e sicurezza



Leggere la sezione [Avvertenze e precauzioni](#) prima di eseguire le operazioni seguenti.

Ispezioni periodiche

Verathon non richiede ispezioni, manutenzione o calibrazioni periodiche.

Segnalare eventuali difetti presunti all'Assistenza clienti Verathon o al rappresentante di zona. Per le informazioni di contatto, visitare la pagina verathon.com/service-and-support.

Compatibilità di eluizione

Per l'utilizzo insieme ai videolaringoscopi riutilizzabili GlideScope Titanium, Verathon ha svolto test di compatibilità con una soluzione di sodio dodecilsolfato all'1% (SDS) e pH 11,0.

La soluzione SDS viene comunemente utilizzata in Europa come soluzione di eluizione per raccogliere gli estratti proteici residui presenti su attrezzature o strumenti medicali che vengono puliti dopo essere stati a contatto con i tessuti di un paziente. La soluzione contenente gli estratti proteici viene poi analizzata per eseguire una verifica del processo di pulizia dell'ospedale.

Il test ha dimostrato che la soluzione di SDS all'1% e pH 11,0 è compatibile a livello chimico con i videolaringoscopi riutilizzabili e non si sono verificati risultati avversi durante immersioni di 30 minuti ripetute per 100 cicli.

Riparazione del dispositivo

I componenti del sistema non sono riparabili dall'utente. Verathon non rende disponibile alcun tipo di schema di circuito elettrico, elenco delle parti dei componenti, descrizione o altre informazioni che potrebbero essere necessarie per la riparazione del dispositivo e degli accessori relativi. Tutte le procedure di assistenza devono essere eseguite da un tecnico autorizzato.

In caso di domande, contattare il proprio rappresentante locale Verathon o l'Assistenza clienti Verathon.

Smaltimento del dispositivo

È possibile coordinare lo smaltimento del dispositivo in conformità alla direttiva RAEE tramite il centro di assistenza Verathon. In via alternativa, seguire i protocolli locali per lo smaltimento di rifiuti pericolosi.

Garanzia limitata

GARANZIA ASSISTENZA CLIENTI COMPLETA ORIGINALE

La presente Garanzia limitata ("Garanzia") è fornita da Verathon Inc. ("Verathon") ai propri clienti, distributori, produttori originali dell'attrezzatura, utenti finali o altri acquirenti ("Acquirenti") secondo i termini e le condizioni riportate di seguito ed è applicabile al prodotto GlideScope ("Prodotto"). I termini della Garanzia sono soggetti ai Termini e alle condizioni di vendita standard o ad altri accordi negoziati separatamente tra le parti.

COPERTURA: La presente Garanzia copre l'assistenza e la riparazione di tutti i malfunzionamenti (meccanici, elettrici e altri difetti) associati al Prodotto acquistato dall'Acquirente da Verathon, compresa la copertura per cadute accidentali o manipolazione impropria del Prodotto (soggetta al pagamento da parte dell'Acquirente di un importo deducibile per la sostituzione del Prodotto), per un periodo di un (1) anno (salvo diversamente specificato nella sezione "COMPONENTI COPERTI") dalla data di spedizione del Prodotto ("Periodo") e si applica solo all'Acquirente originale. Le parti di ricambio sono parti nuove, ricostruite o parti di produttori non originali le cui prestazioni equivalgono alle specifiche di fabbrica del prodotto ad unica discrezione di Verathon.

Verathon esegue servizi di riparazione e sostituzione ("Servizi") solo su Prodotti acquistati da un fornitore autorizzato. Se il Prodotto o il componente è stato acquistato da un fornitore non autorizzato o se il numero di serie applicato in fabbrica viene rimosso, rovinato o alterato, la presente Garanzia perde ogni validità.

Se il Prodotto acquistato da un Acquirente richiede dei Servizi, Verathon potrà, a sua unica discrezione, riparare o sostituire il Prodotto e fornire, se richiesto dall'Acquirente, un'unità sostitutiva temporanea. Se l'Acquirente richiede un'unità sostitutiva temporanea, l'Acquirente dovrà inviare il Prodotto difettoso a Verathon (pulito e disinfettato secondo le condizioni) non appena riceverà l'unità sostitutiva da Verathon. L'Acquirente dovrà restituire l'unità sostitutiva temporanea entro due (2) giorni lavorativi dalla ricezione del Prodotto riparato. Tutte le parti sostituite diventano proprietà di Verathon.

ESCLUSIONI: La presente Garanzia esclude i problemi causati da azioni effettuate (o dall'omissione di azioni necessarie) da parte dell'Acquirente, da terzi o da eventi al di fuori della sfera di controllo ragionevole di Verathon, tra cui:

- Incidenti, furto, utilizzo improprio o spropositato, usura eccessiva o incuria.
- Impiego erraneo o improprio o mancata conformità alle istruzioni per l'uso Verathon e precauzioni di sicurezza del prodotto contenute nel Manuale di funzionamento e manutenzione. La presente garanzia non copre i danni causati da una palese esposizione dell'attrezzatura a temperature maggiori di 60 °C (140 °F).
- L'uso del sistema con hardware, software, componenti, servizi, accessori, altri dispositivi, interfacce o beni di consumo diversi da quelli forniti o specificati da Verathon.
- Prodotti di cui è stata eseguita la riparazione o la manutenzione da personale diverso dal personale autorizzato Verathon.
- Le operazioni di modifica, disassemblaggio, sostituzione dell'impianto elettrico, riprogettazione, ricalibrazione e/o riprogrammazione di Prodotti diversamente da quanto specificatamente autorizzato da Verathon in forma scritta.

COMPONENTI COPERTI: La garanzia copre i seguenti componenti:

- Videocamere GlideScope AVL
- Videolaringoscopi riutilizzabili GlideScope Titanium
- Spectrum Smart Cable GlideScope
- Cavo video GlideScope Titanium
- Cavo video GlideScope Core
- Cavi QuickConnect GlideScope Core
- Smart Cable GlideScope Core (due anni di garanzia di fabbrica)
- Videocamera GlideScope 2.0 grande (due anni di garanzia di fabbrica)
- Videocamera GlideScope QC grande (due anni di garanzia di fabbrica)

Componenti aggiuntivi riutilizzabili acquistati singolarmente o come parte di un sistema, incluse le postazioni di lavoro GlideScope e il cavo video GlideScope, sono coperte da garanzia di fabbrica limitata di un anno se non dichiarato altrimenti. I materiali di consumo non sono coperti dalla presente garanzia.

GARANZIE ESTESE: L'Acquirente può acquistare una garanzia Premium Total Customer Care per prolungare la durata della presente Garanzia limitata. Per ulteriori informazioni, contattare l'Ufficio assistenza clienti Verathon o il rappresentante di zona.

RIMEDI LIMITATI: La presente Garanzia conferisce all'Acquirente degli speciali diritti legali che potrebbero variare in base alle leggi locali. Quando, ai sensi delle leggi vigenti, le garanzie implicite non possono essere eseguite integralmente, tali garanzie saranno limitate alla durata della garanzia scritta in essere e, per i clienti europei, qualsiasi termine della presente che limiti la responsabilità di Verathon non sarà applicato nella misura in cui risulti conflittuale nei confronti delle disposizioni di legge vincolanti della legge di responsabilità civile per danno da prodotto.

NELLA MASSIMA MISURA CONSENTITA DALLA LEGGE, LE SUDETTE GARANZIE LIMITATE E I SUDETTI RIMEDI SOSTITUISCONO ED ESCLUDONO ESPRESSAMENTE TUTTE LE ALTRE GARANZIE, DICHIARAZIONI, CONDIZIONI, SCRITTE O ORALI, ESPRESSE O IMPLICITE, PRESCRITTE O DI ALTRA NATURA, INCLUSE MA NON IN VIA LIMITATIVA QUALSIASI GARANZIA O CONDIZIONI DI COMMERCIALIZZABILITÀ O IDONEITÀ AD UN PARTICOLARE SCOPO, QUALITÀ SODDISFACENTE, CORRISPONDENZA ALLA DESCRIZIONE E NON VIOLAZIONE, LE QUALI SONO TUTTE ESPRESSAMENTE RIFIUTATE COL PRESENTE DOCUMENTO.

TRASFERIMENTO DEL SERVIZIO: La presente Garanzia è estesa esclusivamente all'Acquirente e non può essere trasferita a terze parti per effetto di legge o altro.

Dati tecnici del prodotto

Specifiche dei componenti

Specifiche relative ai videolaringoscopi riutilizzabili

Tabella 9. Titanium LoPro T2 (0574-0196)

| SPECIFICHE GENERALI | | |
|--|------------------------|--|
| Protezione ingresso: | IPX8 | |
| Durata stimata del prodotto: | 3 anni o 3.000 cicli | |
| CONDIZIONI AMBIENTALI | | |
| | Condizioni di utilizzo | Condizioni di spedizione e conservazione |
| Temperatura: | 10–35 °C (50–95 °F) | -20–45 °C (-4–113 °F) |
| Umidità relativa: | 10–95% | 10-95% |
| Pressione atmosferica: | 700-1.060 hPa | 440-1.060 hPa |
| SPECIFICHE DEI COMPONENTI | | |
| Altezza in corrispondenza dell'impugnatura (A) | 8,5 mm |  |
| Altezza in corrispondenza della videocamera (B) | 9,5 mm | |
| Lunghezza dalla punta della lama all'impugnatura (C) | 44,0 mm | |
| Larghezza in corrispondenza della videocamera (D) | 13,9 mm | |

Tabella 10. Titanium LoPro T3 (0574-0126)

| SPECIFICHE GENERALI | | |
|--|------------------------|--|
| Protezione ingresso: | IPX8 | |
| Durata stimata del prodotto: | 3 anni o 3.000 cicli | |
| CONDIZIONI AMBIENTALI | | |
| | Condizioni di utilizzo | Condizioni di spedizione e conservazione |
| Temperatura: | 10–35 °C (50–95 °F) | -20–45 °C (-4–113 °F) |
| Umidità relativa: | 10–95% | 10-95% |
| Pressione atmosferica: | 700-1.060 hPa | 440-1.060 hPa |
| SPECIFICHE DEI COMPONENTI | | |
| Altezza in corrispondenza dell'impugnatura (A) | 10,8 mm | |
| Altezza in corrispondenza della videocamera (B) | 10,5 mm | |
| Lunghezza dalla punta della lama all'impugnatura (C) | 72,0 mm | |
| Larghezza in corrispondenza della videocamera (D) | 20,0 mm | |

Tabella 11. Titanium LoPro T4 (0574-0127)

| SPECIFICHE GENERALI | | |
|--|------------------------|--|
| Protezione ingresso: | IPX8 | |
| Durata stimata del prodotto: | 3 anni o 3.000 cicli | |
| CONDIZIONI AMBIENTALI | | |
| | Condizioni di utilizzo | Condizioni di spedizione e conservazione |
| Temperatura: | 10–35 °C (50–95 °F) | -20–45 °C (-4–113 °F) |
| Umidità relativa: | 10–95% | 10-95% |
| Pressione atmosferica: | 700-1.060 hPa | 440-1.060 hPa |
| SPECIFICHE DEI COMPONENTI | | |
| Altezza in corrispondenza dell'impugnatura (A) | 11,0 mm | |
| Altezza in corrispondenza della videocamera (B) | 10,0 mm | |
| Lunghezza dalla punta della lama all'impugnatura (C) | 91,0 mm | |
| Larghezza in corrispondenza della videocamera (D) | 25,0 mm | |

Tabella 12. Titanium MAC T3 (0574-0128)

| SPECIFICHE GENERALI | | |
|--|------------------------|--|
| Protezione ingresso: | IPX8 | |
| Durata stimata del prodotto: | 3 anni o 3.000 cicli | |
| CONDIZIONI AMBIENTALI | | |
| | Condizioni di utilizzo | Condizioni di spedizione e conservazione |
| Temperatura: | 10–35 °C (50–95 °F) | -20–45 °C (-4–113 °F) |
| Umidità relativa: | 10–95% | 10-95% |
| Pressione atmosferica: | 700-1.060 hPa | 440-1.060 hPa |
| SPECIFICHE DEI COMPONENTI | | |
| Altezza in corrispondenza dell'impugnatura (A) | 14,5 mm |  |
| Altezza in corrispondenza della videocamera (B) | 9,6 mm | |
| Lunghezza dalla punta della lama all'impugnatura (C) | 107,0 mm | |
| Larghezza in corrispondenza della videocamera (D) | 22,0 mm | |

Tabella 13. Titanium MAC T4 (0574-0129)

| SPECIFICHE GENERALI | | |
|--|------------------------|--|
| Protezione ingresso: | IPX8 | |
| Durata stimata del prodotto: | 3 anni o 3.000 cicli | |
| CONDIZIONI AMBIENTALI | | |
| | Condizioni di utilizzo | Condizioni di spedizione e conservazione |
| Temperatura: | 10–35 °C (50–95 °F) | -20–45 °C (-4–113 °F) |
| Umidità relativa: | 10–95% | 10-95% |
| Pressione atmosferica: | 700-1.060 hPa | 440-1.060 hPa |
| SPECIFICHE DEI COMPONENTI | | |
| Altezza in corrispondenza dell'impugnatura (A) | 13,4 mm |  |
| Altezza in corrispondenza della videocamera (B) | 9,6 mm | |
| Lunghezza dalla punta della lama all'impugnatura (C) | 128,0 mm | |
| Larghezza in corrispondenza della videocamera (D) | 22,0 mm | |

Specifiche relative ai videolaringoscopi monouso

Tabella 14. Spectrum Miller S0 (sterile 0574-0202, non sterile 0574-0216)

| SPECIFICHE GENERALI | | | |
|--|--|---|-----------------------------|
| Protezione ingresso: | IPX4 | | |
| Durata stimata del prodotto: | Consultare la data di scadenza indicata dal simbolo  sull'etichetta della confezione. | | |
| CONDIZIONI AMBIENTALI | | | |
| | Condizioni di utilizzo | Condizioni di spedizione | Condizioni di conservazione |
| Temperatura: | 10–40 °C (50–104 °F) | -20–45 °C (-4–113 °F) | 18-28 °C (64-82 °F) |
| Umidità relativa: | 10–95% | 10–95% | 40-60% |
| Pressione atmosferica: | 700-1.060 hPa | 440-1.060 hPa | 1.013 hPa |
| SPECIFICHE DEI COMPONENTI | | | |
| Altezza in corrispondenza dell'impugnatura (A) | 12,1 mm |  | |
| Altezza in corrispondenza della videocamera (B) | 12,2 mm | | |
| Lunghezza dalla punta della lama all'impugnatura (C) | 55,5 mm | | |
| Larghezza in corrispondenza della videocamera (D) | 15,3 mm | | |

Tabella 15. Spectrum Miller S1 (sterile 0574-0203, non sterile 0574-0217)

| SPECIFICHE GENERALI | | | |
|--|--|--|-----------------------------|
| Protezione ingresso: | IPX4 | | |
| Durata stimata del prodotto: | Consultare la data di scadenza indicata dal simbolo  sull'etichetta della confezione. | | |
| CONDIZIONI AMBIENTALI | | | |
| | Condizioni di utilizzo | Condizioni di spedizione | Condizioni di conservazione |
| Temperatura: | 10–40 °C (50–104 °F) | -20–45 °C (-4–113 °F) | 18-28 °C (64-82 °F) |
| Umidità relativa: | 10–95% | 10–95% | 40-60% |
| Pressione atmosferica: | 700-1.060 hPa | 440-1.060 hPa | 1.013 hPa |
| SPECIFICHE DEI COMPONENTI | | | |
| Altezza in corrispondenza dell'impugnatura (A) | 12,1 mm |  | |
| Altezza in corrispondenza della videocamera (B) | 12,2 mm | | |
| Lunghezza dalla punta della lama all'impugnatura (C) | 81,5 mm | | |
| Larghezza in corrispondenza della videocamera (D) | 15,3 mm | | |

Tabella 16. Spectrum LoPro S1 (sterile 0574-0165, non sterile 0574-0218)

| SPECIFICHE GENERALI | | | |
|--|--|---|-----------------------------|
| Protezione ingresso: | IPX4 | | |
| Durata stimata del prodotto: | Consultare la data di scadenza indicata dal simbolo  sull'etichetta della confezione. | | |
| CONDIZIONI AMBIENTALI | | | |
| | Condizioni di utilizzo | Condizioni di spedizione | Condizioni di conservazione |
| Temperatura: | 10–40 °C (50–104 °F) | -20–45 °C (-4–113 °F) | 18-28 °C (64-82 °F) |
| Umidità relativa: | 10–95% | 10–95% | 40-60% |
| Pressione atmosferica: | 700-1.060 hPa | 440-1.060 hPa | 1.013 hPa |
| SPECIFICHE DEI COMPONENTI | | | |
| Altezza in corrispondenza dell'impugnatura (A) | 8,7 mm |  | |
| Altezza in corrispondenza della videocamera (B) | 9,6 mm | | |
| Lunghezza dalla punta della lama all'impugnatura (C) | 29,0 mm | | |
| Larghezza in corrispondenza della videocamera (D) | 12,2 mm | | |

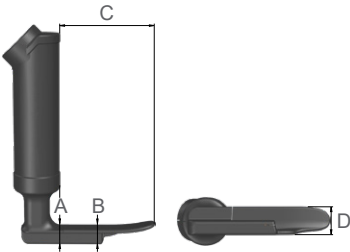
Tabella 17. Spectrum LoPro S2 (sterile 0574-0166, non sterile 0574-0219)

| SPECIFICHE GENERALI | | | |
|--|--|--|-----------------------------|
| Protezione ingresso: | IPX4 | | |
| Durata stimata del prodotto: | Consultare la data di scadenza indicata dal simbolo  sull'etichetta della confezione. | | |
| CONDIZIONI AMBIENTALI | | | |
| | Condizioni di utilizzo | Condizioni di spedizione | Condizioni di conservazione |
| Temperatura: | 10–40 °C (50–104 °F) | -20–45 °C (-4–113 °F) | 18-28 °C (64-82 °F) |
| Umidità relativa: | 10–95% | 10–95% | 40-60% |
| Pressione atmosferica: | 700-1.060 hPa | 440-1.060 hPa | 1.013 hPa |
| SPECIFICHE DEI COMPONENTI | | | |
| Altezza in corrispondenza dell'impugnatura (A) | 8,7 mm |  | |
| Altezza in corrispondenza della videocamera (B) | 9,6 mm | | |
| Lunghezza dalla punta della lama all'impugnatura (C) | 44,0 mm | | |
| Larghezza in corrispondenza della videocamera (D) | 13,0 mm | | |

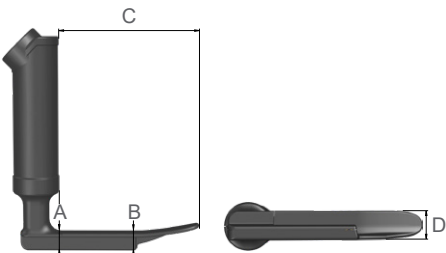
Tabella 18. Spectrum LoPro S2.5 (sterile 0574-0201, non sterile 0574-0220)

| SPECIFICHE GENERALI | | | |
|--|--|---|-----------------------------|
| Protezione ingresso: | IPX4 | | |
| Durata stimata del prodotto: | Consultare la data di scadenza indicata dal simbolo ⏳ sull'etichetta della confezione. | | |
| CONDIZIONI AMBIENTALI | | | |
| | Condizioni di utilizzo | Condizioni di spedizione | Condizioni di conservazione |
| Temperatura: | 10–40 °C (50–104 °F) | -20–45 °C (-4–113 °F) | 18-28 °C (64-82 °F) |
| Umidità relativa: | 10–95% | 10–95% | 40-60% |
| Pressione atmosferica: | 700-1.060 hPa | 440-1.060 hPa | 1.013 hPa |
| SPECIFICHE DEI COMPONENTI | | | |
| Altezza in corrispondenza dell'impugnatura (A) | 10,3 mm |  | |
| Altezza in corrispondenza della videocamera (B) | 9,6 mm | | |
| Lunghezza dalla punta della lama all'impugnatura (C) | 57,0 mm | | |
| Larghezza in corrispondenza della videocamera (D) | 16,0 mm | | |

Tabella 19. Spectrum LoPro S3 (sterile 0574-0194, non sterile 0574-0221)

| SPECIFICHE GENERALI | | | |
|--|--|--|-----------------------------|
| Protezione ingresso: | IPX4 | | |
| Durata stimata del prodotto: | Consultare la data di scadenza indicata dal simbolo ⏳ sull'etichetta della confezione. | | |
| CONDIZIONI AMBIENTALI | | | |
| | Condizioni di utilizzo | Condizioni di spedizione | Condizioni di conservazione |
| Temperatura: | 10–40 °C (50–104 °F) | -20–45 °C (-4–113 °F) | 18-28 °C (64-82 °F) |
| Umidità relativa: | 10–95% | 10–95% | 40-60% |
| Pressione atmosferica: | 700-1.060 hPa | 440-1.060 hPa | 1.013 hPa |
| SPECIFICHE DEI COMPONENTI | | | |
| Altezza in corrispondenza dell'impugnatura (A) | 11,0 mm |  | |
| Altezza in corrispondenza della videocamera (B) | 11,0 mm | | |
| Lunghezza dalla punta della lama all'impugnatura (C) | 74,0 mm | | |
| Larghezza in corrispondenza della videocamera (D) | 20,0 mm | | |

Tabella 20. Spectrum LoPro S4 (sterile 0574-0195, non sterile 0574-0222)

| SPECIFICHE GENERALI | | | |
|--|--|---|-----------------------------|
| Protezione ingresso: | IPX4 | | |
| Durata stimata del prodotto: | Consultare la data di scadenza indicata dal simbolo  sull'etichetta della confezione. | | |
| CONDIZIONI AMBIENTALI | | | |
| | Condizioni di utilizzo | Condizioni di spedizione | Condizioni di conservazione |
| Temperatura: | 10–40 °C (50–104 °F) | -20–45 °C (-4–113 °F) | 18-28 °C (64-82 °F) |
| Umidità relativa: | 10–95% | 10–95% | 40-60% |
| Pressione atmosferica: | 700-1.060 hPa | 440-1.060 hPa | 1.013 hPa |
| SPECIFICHE DEI COMPONENTI | | | |
| Altezza in corrispondenza dell'impugnatura (A) | 12,0 mm |  | |
| Altezza in corrispondenza della videocamera (B) | 11,3 mm | | |
| Lunghezza dalla punta della lama all'impugnatura (C) | 91,0 mm | | |
| Larghezza in corrispondenza della videocamera (D) | 25,0 mm | | |

Tabella 21. Spectrum MAC S3 (sterile 0574-0187, non sterile 0574-0223)

| SPECIFICHE GENERALI | | | |
|--|--|--|-----------------------------|
| Protezione ingresso: | IPX4 | | |
| Durata stimata del prodotto: | Consultare la data di scadenza indicata dal simbolo  sull'etichetta della confezione. | | |
| CONDIZIONI AMBIENTALI | | | |
| | Condizioni di utilizzo | Condizioni di spedizione | Condizioni di conservazione |
| Temperatura: | 10–40 °C (50–104 °F) | -20–45 °C (-4–113 °F) | 18-28 °C (64-82 °F) |
| Umidità relativa: | 10–95% | 10–95% | 40-60% |
| Pressione atmosferica: | 700-1.060 hPa | 440-1.060 hPa | 1.013 hPa |
| SPECIFICHE DEI COMPONENTI | | | |
| Altezza in corrispondenza dell'impugnatura (A) | 14,6 mm |  | |
| Altezza in corrispondenza della videocamera (B) | 11,7 mm | | |
| Lunghezza dalla punta della lama all'impugnatura (C) | 107,5 mm | | |
| Larghezza in corrispondenza della videocamera (D) | 26,6 mm | | |

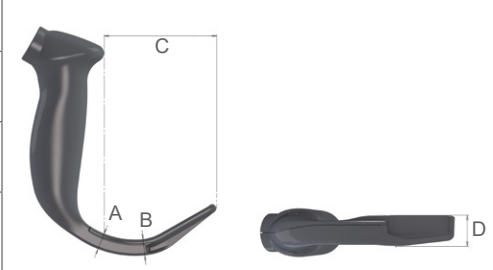
Tabella 22. Spectrum MAC S4 (sterile 0574-0188, non sterile 0574-0224)

| SPECIFICHE GENERALI | | | |
|--|--|--|-----------------------------|
| Protezione ingresso: | IPX4 | | |
| Durata stimata del prodotto: | Consultare la data di scadenza indicata dal simbolo  sull'etichetta della confezione. | | |
| CONDIZIONI AMBIENTALI | | | |
| | Condizioni di utilizzo | Condizioni di spedizione | Condizioni di conservazione |
| Temperatura: | 10–40 °C (50–104 °F) | -20–45 °C (-4–113 °F) | 18-28 °C (64-82 °F) |
| Umidità relativa: | 10–95% | 10–95% | 40-60% |
| Pressione atmosferica: | 700-1.060 hPa | 440-1.060 hPa | 1.013 hPa |
| SPECIFICHE DEI COMPONENTI | | | |
| Altezza in corrispondenza dell'impugnatura (A) | 14,3 mm |  | |
| Altezza in corrispondenza della videocamera (B) | 11,4 mm | | |
| Lunghezza dalla punta della lama all'impugnatura (C) | 128,0 mm | | |
| Larghezza in corrispondenza della videocamera (D) | 26,4 mm | | |

Tabella 23. Spectrum QC Hyperangle S1 (sterile 0574-0232, non sterile 0574-0264)

| SPECIFICHE GENERALI | | | | |
|--|--|--|------------------------------------|-----------------------------|
| Protezione ingresso: | IP34: protezione contro l'ingresso da corpi estranei solidi di dimensioni pari o superiori a 2,5 mm. Protezione contro gli spruzzi d'acqua provenienti da ogni direzione. | | | |
| Durata stimata del prodotto: | Consultare la data di scadenza indicata dal simbolo  sull'etichetta della confezione. | | | |
| CONDIZIONI AMBIENTALI | | | | |
| | Condizioni di utilizzo | Condizioni di spedizione | Condizioni di utilizzo transitorie | Condizioni di conservazione |
| Temperatura: | 0–40 °C (32–104 °F) | -20–45 °C (-4–113 °F) | -20 - 50 °C (-4 - 122 °F) | 18–28 °C (64–82 °F) |
| Umidità relativa: | 10–95% | 10–95% | 15 - 90% | 40-60% |
| Pressione atmosferica: | 700-1.060 hPa | 540-1.060 hPa | — | 1.013 hPa |
| SPECIFICHE DEI COMPONENTI | | | | |
| Altezza in corrispondenza dell'impugnatura (A) | 8,7 mm |  | | |
| Altezza in corrispondenza della videocamera (B) | 9,6 mm | | | |
| Lunghezza dalla punta della lama all'impugnatura (C) | 29,0 mm | | | |
| Larghezza in corrispondenza della videocamera (D) | 12,2 mm | | | |

Tabella 24. Spectrum QC Hyperangle S2 (sterile 0574-0233, non sterile 0574-0265)

| SPECIFICHE GENERALI | | | | |
|--|---|---|------------------------------------|-----------------------------|
| Protezione ingresso: | IP34: protezione contro l'ingresso da corpi estranei solidi di dimensioni pari o superiori a 2,5 mm. Protezione contro gli spruzzi d'acqua provenienti da ogni direzione. | | | |
| Durata stimata del prodotto: | Consultare la data di scadenza indicata dal simbolo ⏳ sull'etichetta della confezione. | | | |
| CONDIZIONI AMBIENTALI | | | | |
| | Condizioni di utilizzo | Condizioni di spedizione | Condizioni di utilizzo transitorie | Condizioni di conservazione |
| Temperatura: | 0–40 °C (32–104 °F) | -20–45 °C (-4–113 °F) | -20 - 50 °C (-4 - 122 °F) | 18–28 °C (64–82 °F) |
| Umidità relativa: | 10–95% | 10–95% | 15 - 90% | 40-60% |
| Pressione atmosferica: | 700-1.060 hPa | 540-1.060 hPa | — | 1.013 hPa |
| SPECIFICHE DEI COMPONENTI | | | | |
| Altezza in corrispondenza dell'impugnatura (A) | 8,7 mm |  | | |
| Altezza in corrispondenza della videocamera (B) | 9,6 mm | | | |
| Lunghezza dalla punta della lama all'impugnatura (C) | 44,0 mm | | | |
| Larghezza in corrispondenza della videocamera (D) | 13,0 mm | | | |

Tabella 25. Spectrum QC Hyperangle S2.5 (sterile 0574-0234, non sterile 0574-0266)

| SPECIFICHE GENERALI | | | | |
|--|---|--|------------------------------------|-----------------------------|
| Protezione ingresso: | IP34: protezione contro l'ingresso da corpi estranei solidi di dimensioni pari o superiori a 2,5 mm. Protezione contro gli spruzzi d'acqua provenienti da ogni direzione. | | | |
| Durata stimata del prodotto: | Consultare la data di scadenza indicata dal simbolo ⏳ sull'etichetta della confezione. | | | |
| CONDIZIONI AMBIENTALI | | | | |
| | Condizioni di utilizzo | Condizioni di spedizione | Condizioni di utilizzo transitorie | Condizioni di conservazione |
| Temperatura: | 0–40 °C (32–104 °F) | -20–45 °C (-4–113 °F) | -20 - 50 °C (-4 - 122 °F) | 18–28 °C (64–82 °F) |
| Umidità relativa: | 10–95% | 10–95% | 15 - 90% | 40-60% |
| Pressione atmosferica: | 700-1.060 hPa | 540-1.060 hPa | — | 1.013 hPa |
| SPECIFICHE DEI COMPONENTI | | | | |
| Altezza in corrispondenza dell'impugnatura (A) | 10,3 mm |  | | |
| Altezza in corrispondenza della videocamera (B) | 9,6 mm | | | |
| Lunghezza dalla punta della lama all'impugnatura (C) | 57,0 mm | | | |
| Larghezza in corrispondenza della videocamera (D) | 16,0 mm | | | |

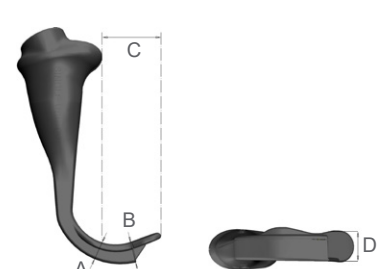
Tabella 26. Spectrum QC Hyperangle S3 (sterile 0574-0225, non sterile 0574-0267)

| SPECIFICHE GENERALI | | | | |
|--|---|---|------------------------------------|-----------------------------|
| Protezione ingresso: | IP34: protezione contro l'ingresso da corpi estranei solidi di dimensioni pari o superiori a 2,5 mm. Protezione contro gli spruzzi d'acqua provenienti da ogni direzione. | | | |
| Durata stimata del prodotto: | Consultare la data di scadenza indicata dal simbolo  sull'etichetta della confezione. | | | |
| CONDIZIONI AMBIENTALI | | | | |
| | Condizioni di utilizzo | Condizioni di spedizione | Condizioni di utilizzo transitorie | Condizioni di conservazione |
| Temperatura: | 0–40 °C (32–104 °F) | -20–45 °C (-4–113 °F) | -20 - 50 °C (-4 - 122 °F) | 18–28 °C (64–82 °F) |
| Umidità relativa: | 10–95% | 10–95% | 15 - 90% | 40-60% |
| Pressione atmosferica: | 700-1.060 hPa | 540-1.060 hPa | — | 1.013 hPa |
| SPECIFICHE DEI COMPONENTI | | | | |
| Altezza in corrispondenza dell'impugnatura (A) | 11,0 mm |  | | |
| Altezza in corrispondenza della videocamera (B) | 11,0 mm | | | |
| Lunghezza dalla punta della lama all'impugnatura (C) | 74,0 mm | | | |
| Larghezza in corrispondenza della videocamera (D) | 20,0 mm | | | |

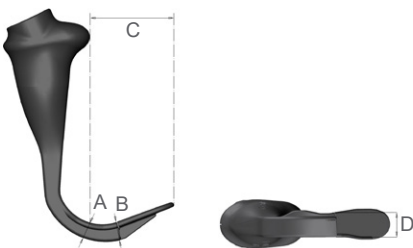
Tabella 27. Spectrum QC Hyperangle S4 (sterile 0574-0226, non sterile 0574-0268)

| SPECIFICHE GENERALI | | | | |
|--|--|--|------------------------------------|-----------------------------|
| Protezione ingresso: | IP34: protezione contro l'ingresso da corpi estranei solidi di dimensioni pari o superiori a 2,5 mm. Protezione contro gli spruzzi d'acqua provenienti da ogni direzione. | | | |
| Durata stimata del prodotto: | Consultare la data di scadenza indicata dal simbolo  sull'etichetta della confezione. | | | |
| CONDIZIONI AMBIENTALI | | | | |
| | Condizioni di utilizzo | Condizioni di spedizione | Condizioni di utilizzo transitorie | Condizioni di conservazione |
| Temperatura: | 0–40 °C (32–104 °F) | -20–45 °C (-4–113 °F) | -20 - 50 °C (-4 - 122 °F) | 18–28 °C (64–82 °F) |
| Umidità relativa: | 10–95% | 10–95% | 15 - 90% | 40-60% |
| Pressione atmosferica: | 700-1.060 hPa | 540-1.060 hPa | — | 1.013 hPa |
| SPECIFICHE DEI COMPONENTI | | | | |
| Altezza in corrispondenza dell'impugnatura (A) | 12,0 mm |  | | |
| Altezza in corrispondenza della videocamera (B) | 11,3 mm | | | |
| Lunghezza dalla punta della lama all'impugnatura (C) | 91,0 mm | | | |
| Larghezza in corrispondenza della videocamera (D) | 25,0 mm | | | |

Tabella 28. Spectrum QC Miller S00 (sterile 0574-0261, non sterile 0574-0275)

| SPECIFICHE GENERALI | | | | |
|--|---|---|------------------------------------|-----------------------------|
| Protezione ingresso: | IP34: protezione contro l'ingresso da corpi estranei solidi di dimensioni pari o superiori a 2,5 mm. Protezione contro gli spruzzi d'acqua provenienti da ogni direzione. | | | |
| Durata stimata del prodotto: | Consultare la data di scadenza indicata dal simbolo ⏳ sull'etichetta della confezione. | | | |
| CONDIZIONI AMBIENTALI | | | | |
| | Condizioni di utilizzo | Condizioni di spedizione | Condizioni di utilizzo transitorie | Condizioni di conservazione |
| Temperatura: | 0–40 °C (32–104 °F) | -20–45 °C (-4–113 °F) | -20 - 50 °C (-4 - 122 °F) | 18–28 °C (64–82 °F) |
| Umidità relativa: | 10–95% | 10–95% | 15 - 90% | 40-60% |
| Pressione atmosferica: | 700-1.060 hPa | 540-1.060 hPa | — | 1.013 hPa |
| SPECIFICHE DEI COMPONENTI | | | | |
| Altezza in corrispondenza dell'impugnatura (A) | 10,5 mm |  | | |
| Altezza in corrispondenza della videocamera (B) | 10,6 mm | | | |
| Lunghezza dalla punta della lama all'impugnatura (C) | 38,8 mm | | | |
| Larghezza in corrispondenza della videocamera (D) | 12,5 mm | | | |
| Campo visivo (diagonale) | 71,9° | | | |
| Angolo di visualizzazione | 8° | | | |
| Larghezza della porzione di inserimento | 18,00 mm | | | |

Tabella 29. Spectrum QC Miller S0 (sterile 0574-0230, non sterile 0574-0271)

| SPECIFICHE GENERALI | | | | |
|--|---|---|------------------------------------|-----------------------------|
| Protezione ingresso: | IP34: protezione contro l'ingresso da corpi estranei solidi di dimensioni pari o superiori a 2,5 mm. Protezione contro gli spruzzi d'acqua provenienti da ogni direzione. | | | |
| Durata stimata del prodotto: | Consultare la data di scadenza indicata dal simbolo  sull'etichetta della confezione. | | | |
| CONDIZIONI AMBIENTALI | | | | |
| | Condizioni di utilizzo | Condizioni di spedizione | Condizioni di utilizzo transitorie | Condizioni di conservazione |
| Temperatura: | 0–40 °C (32–104 °F) | -20–45 °C (-4–113 °F) | -20 - 50 °C (-4 - 122 °F) | 18–28 °C (64–82 °F) |
| Umidità relativa: | 10–95% | 10–95% | 15 - 90% | 40-60% |
| Pressione atmosferica: | 700-1.060 hPa | 540-1.060 hPa | — | 1.013 hPa |
| SPECIFICHE DEI COMPONENTI | | | | |
| Altezza in corrispondenza dell'impugnatura (A) | 12,1 mm |  | | |
| Altezza in corrispondenza della videocamera (B) | 12,2 mm | | | |
| Lunghezza dalla punta della lama all'impugnatura (C) | 55,5 mm | | | |
| Larghezza in corrispondenza della videocamera (D) | 15,3 mm | | | |

Tabella 30. Spectrum QC Miller S1 (sterile 0574-0231, non sterile 0574-0272)

| SPECIFICHE GENERALI | | | | |
|--|---|---|------------------------------------|-----------------------------|
| Protezione ingresso: | IP34: protezione contro l'ingresso da corpi estranei solidi di dimensioni pari o superiori a 2,5 mm. Protezione contro gli spruzzi d'acqua provenienti da ogni direzione. | | | |
| Durata stimata del prodotto: | Consultare la data di scadenza indicata dal simbolo  sull'etichetta della confezione. | | | |
| CONDIZIONI AMBIENTALI | | | | |
| | Condizioni di utilizzo | Condizioni di spedizione | Condizioni di utilizzo transitorie | Condizioni di conservazione |
| Temperatura: | 0–40 °C (32–104 °F) | -20–45 °C (-4–113 °F) | -20 - 50 °C (-4 - 122 °F) | 18–28 °C (64–82 °F) |
| Umidità relativa: | 10–95% | 10–95% | 15 - 90% | 40-60% |
| Pressione atmosferica: | 700-1.060 hPa | 540-1.060 hPa | — | 1.013 hPa |
| SPECIFICHE DEI COMPONENTI | | | | |
| Altezza in corrispondenza dell'impugnatura (A) | 12,1 mm |  | | |
| Altezza in corrispondenza della videocamera (B) | 12,2 mm | | | |
| Lunghezza dalla punta della lama all'impugnatura (C) | 81,5 mm | | | |
| Larghezza in corrispondenza della videocamera (D) | 15,3 mm | | | |

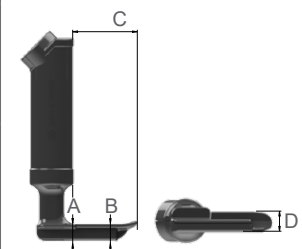
Tabella 31. Spectrum QC Miller S2 (sterile 0574-0259, non sterile 0574-0276)

| SPECIFICHE GENERALI | | | | |
|--|---|--|------------------------------------|-----------------------------|
| Protezione ingresso: | IP34: protezione contro l'ingresso da corpi estranei solidi di dimensioni pari o superiori a 2,5 mm. Protezione contro gli spruzzi d'acqua provenienti da ogni direzione. | | | |
| Durata stimata del prodotto: | Consultare la data di scadenza indicata dal simbolo  sull'etichetta della confezione. | | | |
| CONDIZIONI AMBIENTALI | | | | |
| | Condizioni di utilizzo | Condizioni di spedizione | Condizioni di utilizzo transitorie | Condizioni di conservazione |
| Temperatura: | 0–40 °C (32–104 °F) | -20–45 °C (-4–113 °F) | -20 - 50 °C (-4 - 122 °F) | 18–28 °C (64–82 °F) |
| Umidità relativa: | 10–95% | 10–95% | 15 - 90% | 40-60% |
| Pressione atmosferica: | 700-1.060 hPa | 540-1.060 hPa | — | 1.013 hPa |
| SPECIFICHE DEI COMPONENTI | | | | |
| Altezza in corrispondenza dell'impugnatura (A) | 13,8 mm |  | | |
| Altezza in corrispondenza della videocamera (B) | 13,9 mm | | | |
| Lunghezza dalla punta della lama all'impugnatura (C) | 129,5 mm | | | |
| Larghezza in corrispondenza della videocamera (D) | 16,2 mm | | | |
| Campo visivo (diagonale) | 71,9° | | | |
| Angolo di visualizzazione | 11° | | | |
| Larghezza della porzione di inserimento | 24,00 mm | | | |

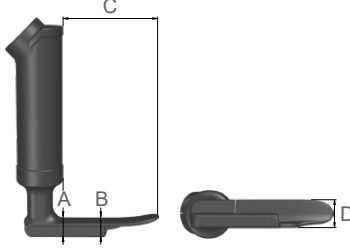
Tabella 32. Spectrum QC MAC S1 (sterile 0574-0262, non sterile 0574-0274)

| SPECIFICHE GENERALI | | | | |
|--|---|--------------------------|------------------------------------|-----------------------------|
| Protezione ingresso: | IP34: protezione contro l'ingresso da corpi estranei solidi di dimensioni pari o superiori a 2,5 mm. Protezione contro gli spruzzi d'acqua provenienti da ogni direzione. | | | |
| Durata stimata del prodotto: | Consultare la data di scadenza indicata dal simbolo ⏳ sull'etichetta della confezione. | | | |
| CONDIZIONI AMBIENTALI | | | | |
| | Condizioni di utilizzo | Condizioni di spedizione | Condizioni di utilizzo transitorie | Condizioni di conservazione |
| Temperatura: | 0–40 °C (32–104 °F) | -20–45 °C (-4–113 °F) | -20 - 50 °C (-4 - 122 °F) | 18–28 °C (64–82 °F) |
| Umidità relativa: | 10–95% | 10–95% | 15 - 90% | 40-60% |
| Pressione atmosferica: | 700-1.060 hPa | 540-1.060 hPa | — | 1.013 hPa |
| SPECIFICHE DEI COMPONENTI | | | | |
| Altezza in corrispondenza dell'impugnatura (A) | 15,6 mm | | | |
| Altezza in corrispondenza della videocamera (B) | 11,9 mm | | | |
| Lunghezza dalla punta della lama all'impugnatura (C) | 73,3 mm | | | |
| Larghezza in corrispondenza della videocamera (D) | 14,6 mm | | | |
| Campo visivo (diagonale) | 71,9° | | | |
| Angolo di visualizzazione | 12° | | | |
| Larghezza della porzione di inserimento | 26,00 mm | | | |

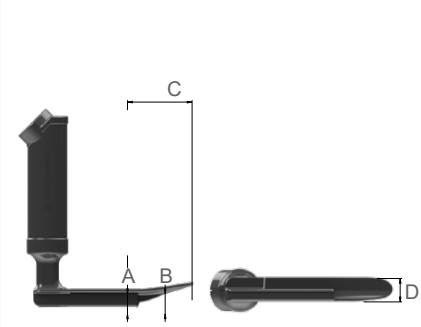
Tabella 33. Spectrum QC MAC S2 (sterile 0574-0257, non sterile 0574-0273)

| SPECIFICHE GENERALI | | | | |
|--|---|---|------------------------------------|-----------------------------|
| Protezione ingresso: | IP34: protezione contro l'ingresso da corpi estranei solidi di dimensioni pari o superiori a 2,5 mm. Protezione contro gli spruzzi d'acqua provenienti da ogni direzione. | | | |
| Durata stimata del prodotto: | Consultare la data di scadenza indicata dal simbolo  sull'etichetta della confezione. | | | |
| CONDIZIONI AMBIENTALI | | | | |
| | Condizioni di utilizzo | Condizioni di spedizione | Condizioni di utilizzo transitorie | Condizioni di conservazione |
| Temperatura: | 0–40 °C (32–104 °F) | -20–45 °C (-4–113 °F) | -20 - 50 °C (-4 - 122 °F) | 18–28 °C (64–82 °F) |
| Umidità relativa: | 10–95% | 10–95% | 15 - 90% | 40-60% |
| Pressione atmosferica: | 700-1.060 hPa | 540-1.060 hPa | — | 1.013 hPa |
| SPECIFICHE DEI COMPONENTI | | | | |
| Altezza in corrispondenza dell'impugnatura (A) | 15,1 mm |  | | |
| Altezza in corrispondenza della videocamera (B) | 10,4 mm | | | |
| Lunghezza dalla punta della lama all'impugnatura (C) | 88,3 mm | | | |
| Larghezza in corrispondenza della videocamera (D) | 22,8 mm | | | |
| Campo visivo (diagonale) | 71,9° | | | |
| Angolo di visualizzazione | 12° | | | |
| Larghezza della porzione di inserimento | 33,00 mm | | | |

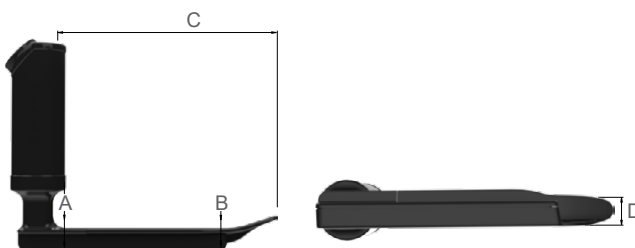
Tabella 34. Spectrum QC MAC S3 (sterile 0574-0227, non sterile 0574-0269)

| SPECIFICHE GENERALI | | | | |
|--|---|--------------------------|------------------------------------|-----------------------------|
| Protezione ingresso: | IP34: protezione contro l'ingresso da corpi estranei solidi di dimensioni pari o superiori a 2,5 mm. Protezione contro gli spruzzi d'acqua provenienti da ogni direzione. | | | |
| Durata stimata del prodotto: | Consultare la data di scadenza indicata dal simbolo ⏳ sull'etichetta della confezione. | | | |
| CONDIZIONI AMBIENTALI | | | | |
| | Condizioni di utilizzo | Condizioni di spedizione | Condizioni di utilizzo transitorie | Condizioni di conservazione |
| Temperatura: | 0–40 °C (32–104 °F) | -20–45 °C (-4–113 °F) | -20 - 50 °C (-4 - 122 °F) | 18–28 °C (64–82 °F) |
| Umidità relativa: | 10–95% | 10–95% | 15 - 90% | 40-60% |
| Pressione atmosferica: | 700-1.060 hPa | 540-1.060 hPa | — | 1.013 hPa |
| SPECIFICHE DEI COMPONENTI | | | | |
| Altezza in corrispondenza dell'impugnatura (A) | 14,6 mm | | | |
| Altezza in corrispondenza della videocamera (B) | 11,7 mm | | | |
| Lunghezza dalla punta della lama all'impugnatura (C) | 107,5 mm | | | |
| Larghezza in corrispondenza della videocamera (D) | 26,6 mm | | | |

Tabella 35. Spectrum QC MAC S4 (sterile 0574-0228, non sterile 0574-0270)

| SPECIFICHE GENERALI | | | | |
|--|---|--------------------------|------------------------------------|-----------------------------|
| Protezione ingresso: | IP34: protezione contro l'ingresso da corpi estranei solidi di dimensioni pari o superiori a 2,5 mm. Protezione contro gli spruzzi d'acqua provenienti da ogni direzione. | | | |
| Durata stimata del prodotto: | Consultare la data di scadenza indicata dal simbolo ⏳ sull'etichetta della confezione. | | | |
| CONDIZIONI AMBIENTALI | | | | |
| | Condizioni di utilizzo | Condizioni di spedizione | Condizioni di utilizzo transitorie | Condizioni di conservazione |
| Temperatura: | 0–40 °C (32–104 °F) | -20–45 °C (-4–113 °F) | -20 - 50 °C (-4 - 122 °F) | 18–28 °C (64–82 °F) |
| Umidità relativa: | 10–95% | 10–95% | 15 - 90% | 40-60% |
| Pressione atmosferica: | 700-1.060 hPa | 540-1.060 hPa | — | 1.013 hPa |
| SPECIFICHE DEI COMPONENTI | | | | |
| Altezza in corrispondenza dell'impugnatura (A) | 14,3 mm | | | |
| Altezza in corrispondenza della videocamera (B) | 11,4 mm | | | |
| Lunghezza dalla punta della lama all'impugnatura (C) | 128,0 mm | | | |
| Larghezza in corrispondenza della videocamera (D) | 26,4 mm | | | |

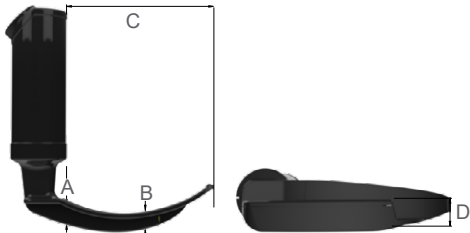
Specifiche della videocamera

Tabella 36. Videocamera 1-2 (0570-0306)

| SPECIFICHE GENERALI | | |
|---|------------------------|--|
| Protezione ingresso: | IPX8 | |
| Durata stimata del prodotto: | 2 anni o 1.000 cicli | |
| CONDIZIONI AMBIENTALI | | |
| | Condizioni di utilizzo | Condizioni di spedizione e conservazione |
| Temperatura: | 10–40 °C (50–104 °F) | -20–45 °C (-4–113 °F) |
| Umidità relativa: | 10–95% | 10-95% |
| Pressione atmosferica: | 700-1.060 hPa | 440-1.060 hPa |
| SPECIFICHE DEI COMPONENTI | | |
| Lunghezza della porzione flessibile della videocamera (A) | 66,0 mm |  <p>Il cavo è stato ridotto a puro scopo illustrativo</p> |
| Altezza in corrispondenza della videocamera (B) | 6,0 mm | |
| Larghezza in corrispondenza della videocamera (C) | 7,0 mm | |
| Lunghezza del cavo video (D) | 2.041 ± 50 mm | |
| Campo visivo (E) | 41° | |
| Angolo di visualizzazione | 0° | |

Tabella 37. Videocamera 3-4 (0570-0307)

| SPECIFICHE GENERALI | | |
|---|------------------------|---|
| Protezione ingresso: | IPX8 | |
| Durata stimata del prodotto: | 2 anni o 1.000 cicli | |
| CONDIZIONI AMBIENTALI | | |
| | Condizioni di utilizzo | Condizioni di spedizione e conservazione |
| Temperatura: | 10–40 °C (50–104 °F) | -20–45 °C (-4–113 °F) |
| Umidità relativa: | 10–95% | 10-95% |
| Pressione atmosferica: | 700-1.060 hPa | 440-1.060 hPa |
| SPECIFICHE DEI COMPONENTI | | |
| Lunghezza della porzione flessibile della videocamera (A) | 105,0 mm |  <p>Il cavo è stato ridotto a puro scopo illustrativo</p> |
| Altezza in corrispondenza della videocamera (B) | 11 mm | |
| Larghezza in corrispondenza della videocamera (C) | 11 mm | |
| Lunghezza del cavo video (D) | 1.540 ± 50 mm | |
| Campo visivo (E) | 49° | |
| Angolo di visualizzazione | 0° | |

Tabella 38. Videocamera 2.0 grande (3-4; 0570-0382)

| SPECIFICHE GENERALI | | |
|---|------------------------|--|
| Protezione ingresso: | IPX8 | |
| Durata stimata del prodotto: | 2 anni o 2.000 cicli | |
| CONDIZIONI AMBIENTALI | | |
| | Condizioni di utilizzo | Condizioni di spedizione e conservazione |
| Temperatura: | 10–40 °C (50–104 °F) | -20–45 °C (-4–113 °F) |
| Umidità relativa: | 10–95% | 10-95% |
| Pressione atmosferica: | 700-1.060 hPa | 440-1.060 hPa |
| SPECIFICHE DEI COMPONENTI | | |
| Lunghezza della porzione flessibile della videocamera (A) | 105,0 mm |  |
| Altezza in corrispondenza della videocamera (B) | 11 mm | |
| Larghezza in corrispondenza della videocamera (C) | 11 mm | |
| Campo visivo (E) | 49° | |
| Angolo di visualizzazione | 0° | |

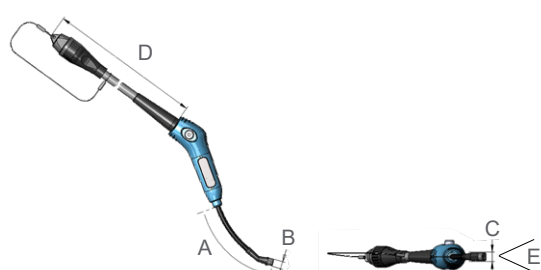
Tabella 39. Videocamera QC Large (0570-0417)

| SPECIFICHE GENERALI | | |
|---|------------------------|--|
| Protezione ingresso: | IPX8 | |
| Durata stimata del prodotto: | 2 anni o 2.000 cicli | |
| CONDIZIONI AMBIENTALI | | |
| | Condizioni di utilizzo | Condizioni di spedizione e conservazione |
| Temperatura: | 10–35 °C (50–95 °F) | -20–45 °C (-4–113 °F) |
| Umidità relativa: | 10–95% | 10-95% |
| Pressione atmosferica: | 700-1.060 hPa | 440-1.060 hPa |
| SPECIFICHE DEI COMPONENTI | | |
| Lunghezza della porzione flessibile della videocamera (A) | 105,0 mm |  |
| Altezza in corrispondenza della videocamera (B) | 11 mm | |
| Larghezza in corrispondenza della videocamera (C) | 11 mm | |
| Campo visivo (E) | 49° | |
| Angolo di visualizzazione | 0° | |

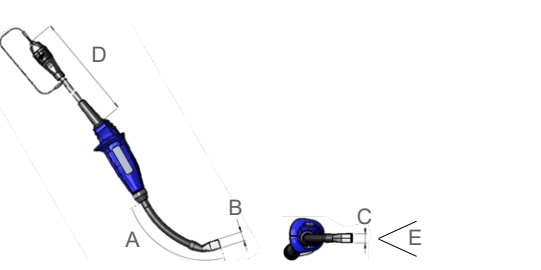
Specifiche lame stat GVL

Tabella 40. Lama Stat GVL 0 (sterile 0574-0104, non sterile 0574-0236)

| SPECIFICHE GENERALI | | | |
|---|--|---|-----------------------------|
| Durata stimata del prodotto: | Consultare la data di scadenza indicata dal simbolo  sull'etichetta della confezione. | | |
| CONDIZIONI AMBIENTALI | | | |
| | Condizioni di utilizzo | Condizioni di spedizione | Condizioni di conservazione |
| Temperatura: | 10–40 °C (50–104 °F) | 0–45° C (32–113 °F) | 18-28 °C (64-82 °F) |
| Umidità relativa: | 10–95% | 10–95% | 40-60% |
| Pressione atmosferica: | 700-1.060 hPa | 800-1.060 hPa | 1.013 hPa |
| SPECIFICHE DEI COMPONENTI | | | |
| Altezza in corrispondenza della videocamera (A) | 8,6 mm |  | |
| Lunghezza dalla punta della lama all'impugnatura (B) | 36,2 mm | | |
| Larghezza in corrispondenza della videocamera (C) | 11,0 mm | | |
| Lunghezza della lama davanti alla videocamera (D) | 6,5 mm | | |
| Larghezza massima della lama davanti alla videocamera (E) | 11,0 mm | | |

Tabella 41. Lama Stat GVL 1 (sterile 0574-0026, non sterile 0574-0237)

| SPECIFICHE GENERALI | | | |
|---|--|--|-----------------------------|
| Durata stimata del prodotto: | Consultare la data di scadenza indicata dal simbolo  sull'etichetta della confezione. | | |
| CONDIZIONI AMBIENTALI | | | |
| | Condizioni di utilizzo | Condizioni di spedizione | Condizioni di conservazione |
| Temperatura: | 10–40 °C (50–104 °F) | 0–45° C (32–113 °F) | 18-28 °C (64-82 °F) |
| Umidità relativa: | 10–95% | 10–95% | 40-60% |
| Pressione atmosferica: | 700-1.060 hPa | 800-1.060 hPa | 1.013 hPa |
| SPECIFICHE DEI COMPONENTI | | | |
| Altezza in corrispondenza della videocamera (A) | 8,6 mm |  | |
| Lunghezza dalla punta della lama all'impugnatura (B) | 43,5 mm | | |
| Larghezza in corrispondenza della videocamera (C) | 10,1 mm | | |
| Lunghezza della lama davanti alla videocamera (D) | 15,0 mm | | |
| Larghezza massima della lama davanti alla videocamera (E) | 12,7 mm | | |

Tabella 42. Lama Stat GVL 2 (sterile 0574-0027, non sterile 0574-0238)

| SPECIFICHE GENERALI | | | |
|---|--|--|-----------------------------|
| Durata stimata del prodotto: | Consultare la data di scadenza indicata dal simbolo  sull'etichetta della confezione. | | |
| CONDIZIONI AMBIENTALI | | | |
| | Condizioni di utilizzo | Condizioni di spedizione | Condizioni di conservazione |
| Temperatura: | 10–40 °C (50–104 °F) | 0–45° C (32–113 °F) | 18-28 °C (64-82 °F) |
| Umidità relativa: | 10–95% | 10–95% | 40-60% |
| Pressione atmosferica: | 700-1.060 hPa | 800-1.060 hPa | 1.013 hPa |
| SPECIFICHE DEI COMPONENTI | | | |
| Altezza in corrispondenza della videocamera (A) | 8,6 mm |  | |
| Lunghezza dalla punta della lama all'impugnatura (B) | 55,7 mm | | |
| Larghezza in corrispondenza della videocamera (C) | 11,2 mm | | |
| Lunghezza della lama davanti alla videocamera (D) | 28,0 mm | | |
| Larghezza massima della lama davanti alla videocamera (E) | 16,0 mm | | |

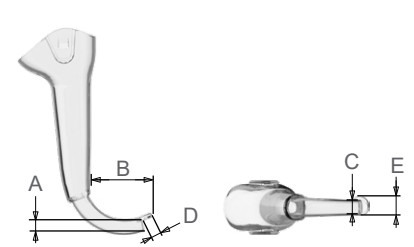
Tabella 43. Lama Stat GVL 2.5 (sterile 0574-0110, non sterile 0574-0239)

| SPECIFICHE GENERALI | | | |
|---|--|--|-----------------------------|
| Durata stimata del prodotto: | Consultare la data di scadenza indicata dal simbolo  sull'etichetta della confezione. | | |
| CONDIZIONI AMBIENTALI | | | |
| | Condizioni di utilizzo | Condizioni di spedizione | Condizioni di conservazione |
| Temperatura: | 10–40 °C (50–104 °F) | 0–45° C (32–113 °F) | 18-28 °C (64-82 °F) |
| Umidità relativa: | 10–95% | 10–95% | 40-60% |
| Pressione atmosferica: | 700-1.060 hPa | 800-1.060 hPa | 1.013 hPa |
| SPECIFICHE DEI COMPONENTI | | | |
| Altezza in corrispondenza della videocamera (A) | 9,1 mm |  | |
| Lunghezza dalla punta della lama all'impugnatura (B) | 63,4 mm | | |
| Larghezza in corrispondenza della videocamera (C) | 12,7 mm | | |
| Lunghezza della lama davanti alla videocamera (D) | 37,0 mm | | |
| Larghezza massima della lama davanti alla videocamera (E) | 19,7 mm | | |

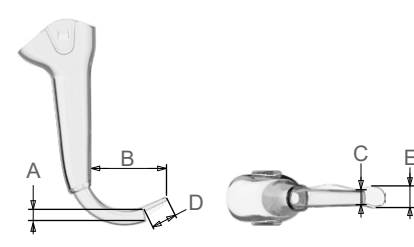
Tabella 44. Lama Stat GVL 3 (sterile 0574-0100, non sterile 0574-0240)

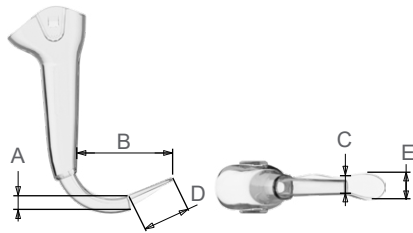

| SPECIFICHE GENERALI | | | |
|---|--|--|-----------------------------|
| Durata stimata del prodotto: | Consultare la data di scadenza indicata dal simbolo  sull'etichetta della confezione. | | |
| CONDIZIONI AMBIENTALI | | | |
| | Condizioni di utilizzo | Condizioni di spedizione | Condizioni di conservazione |
| Temperatura: | 10–40 °C (50–104 °F) | -20–45 °C (-4–113 °F) | 18-28 °C (64-82 °F) |
| Umidità relativa: | 10–95% | 10–95% | 40-60% |
| Pressione atmosferica: | 700-1.060 hPa | 800-1.060 hPa | 1.013 hPa |
| SPECIFICHE DEI COMPONENTI | | | |
| Altezza in corrispondenza della videocamera (A) | 14,3 mm |  | |
| Lunghezza dalla punta della lama all'impugnatura (B) | 77,8 mm | | |
| Larghezza in corrispondenza della videocamera (C) | 16,0 mm | | |
| Lunghezza della lama davanti alla videocamera (D) | 37,0 mm | | |
| Larghezza massima della lama davanti alla videocamera (E) | 19,7 mm | | |

Tabella 45. Lama Stat GVL 4 (sterile 0574-0101, non sterile 0574-0241)

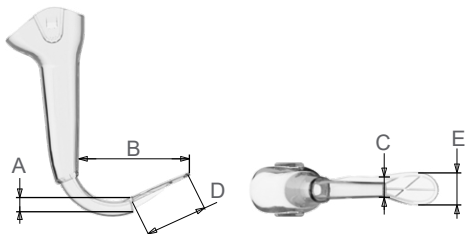
| SPECIFICHE GENERALI | | | |
|---|--|--|-----------------------------|
| Durata stimata del prodotto: | Consultare la data di scadenza indicata dal simbolo  sull'etichetta della confezione. | | |
| CONDIZIONI AMBIENTALI | | | |
| | Condizioni di utilizzo | Condizioni di spedizione | Condizioni di conservazione |
| Temperatura: | 10–40 °C (50–104 °F) | -20–45 °C (-4–113 °F) | 18-28 °C (64-82 °F) |
| Umidità relativa: | 10–95% | 10–95% | 40-60% |
| Pressione atmosferica: | 700-1.060 hPa | 800-1.060 hPa | 1.013 hPa |
| SPECIFICHE DEI COMPONENTI | | | |
| Altezza in corrispondenza della videocamera (A) | 14,3 mm |  | |
| Lunghezza dalla punta della lama all'impugnatura (B) | 92,4 mm | | |
| Larghezza in corrispondenza della videocamera (C) | 20,3 mm | | |
| Lunghezza della lama davanti alla videocamera (D) | 52,0 mm | | |
| Larghezza massima della lama davanti alla videocamera (E) | 27,5 mm | | |

Specifiche del cavo

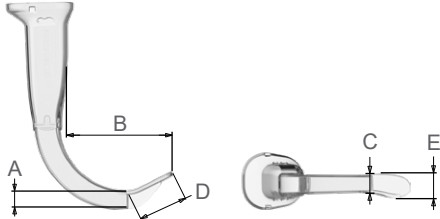
Tabella 46. Smart Cable Core (0600-0783)

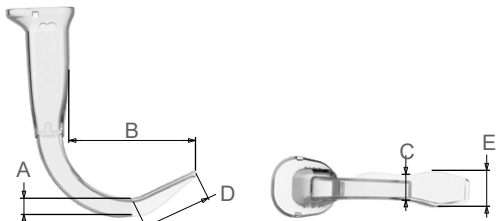
| SPECIFICHE GENERALI | |
|--|---------------|
| Protezione ingresso: | IPX7 |
| CONDIZIONI AMBIENTALI | |
| Qualificato per l'uso alle condizioni dei componenti del sistema di utilizzo. Per ulteriori informazioni, vedere le specifiche degli altri componenti di questo capitolo o il manuale di funzionamento e manutenzione del monitor. | |
| SPECIFICHE DEI COMPONENTI | |
| Lunghezza (A) | 1.425 ± 25 mm |
| Diametro (B) | 6,8 mm |



The diagram shows two parallel cables. A horizontal line labeled 'A' spans the length of the top cable. A vertical double-headed arrow labeled 'B' indicates the diameter of the cable.

Tabella 47. Cavo video Core (0600-0771)

| SPECIFICHE GENERALI | |
|--|---------------|
| Protezione ingresso: | IPX7 |
| CONDIZIONI AMBIENTALI | |
| Qualificato per l'uso alle condizioni dei componenti del sistema di utilizzo. Per ulteriori informazioni, vedere le specifiche degli altri componenti di questo capitolo o il manuale di funzionamento e manutenzione del monitor. | |
| SPECIFICHE DEI COMPONENTI | |
| Lunghezza (A) | 1.524 ± 25 mm |
| Diametro (B) | 6,8 mm |



The diagram shows two parallel cables. A horizontal line labeled 'A' spans the length of the top cable. A vertical double-headed arrow labeled 'B' indicates the diameter of the cable.

Tabella 48. Cavo QuickConnect Core (0600-0767)

| SPECIFICHE GENERALI | |
|--|---------------|
| Protezione ingresso: | IPX7 |
| CONDIZIONI AMBIENTALI | |
| Qualificato per l'uso alle condizioni dei componenti del sistema di utilizzo. Per ulteriori informazioni, vedere le specifiche degli altri componenti di questo capitolo o il manuale di funzionamento e manutenzione del monitor. | |
| SPECIFICHE DEI COMPONENTI | |
| Lunghezza (A) | 1.524 ± 50 mm |
| Diametro (B) | 6,8 mm |



The diagram shows two parallel cables. A horizontal line labeled 'A' spans the length of the top cable. A vertical double-headed arrow labeled 'B' indicates the diameter of the cable.

Tabella 49. Cavo QuickConnect Core 2m (0600-0843)

| SPECIFICHE GENERALI | |
|--|---------------|
| Protezione ingresso: | IPX7 |
| CONDIZIONI AMBIENTALI | |
| Qualificato per l'uso alle condizioni dei componenti del sistema di utilizzo. Per ulteriori informazioni, vedere le specifiche degli altri componenti di questo capitolo o il manuale di funzionamento e manutenzione del monitor. | |
| SPECIFICHE DEI COMPONENTI | |
| Lunghezza (A) | 1.981 ± 50 mm |
| Diametro (B) | 6,8 mm |



The diagram shows two parallel views of the cable. The top view shows the length of the cable between the two connectors, labeled 'A'. The bottom view shows the diameter of the cable, labeled 'B'.

Tabella 50. Spectrum Smart Cable (0800-0543)

| SPECIFICHE GENERALI | |
|--|---------------|
| Protezione ingresso: | IPX7 |
| CONDIZIONI AMBIENTALI | |
| Qualificato per l'uso alle condizioni dei componenti del sistema di utilizzo. Per ulteriori informazioni, vedere le specifiche degli altri componenti di questo capitolo o il manuale di funzionamento e manutenzione del monitor. | |
| SPECIFICHE DEI COMPONENTI | |
| Lunghezza (A) | 1.417 ± 25 mm |
| Diametro (B) | 6,8 mm |

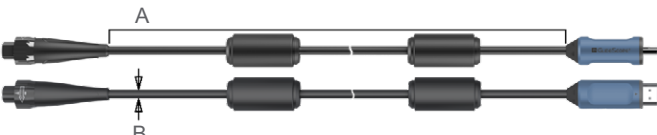

The diagram shows two parallel views of the cable. The top view shows the length of the cable between the two connectors, labeled 'A'. The bottom view shows the diameter of the cable, labeled 'B'.

Tabella 51. Cavo video Titanium (0600-0616)

| SPECIFICHE GENERALI | |
|--|---------------|
| Protezione ingresso: | IPX8 |
| CONDIZIONI AMBIENTALI | |
| Qualificato per l'uso alle condizioni dei componenti del sistema di utilizzo. Per ulteriori informazioni, vedere le specifiche degli altri componenti di questo capitolo o il manuale di funzionamento e manutenzione del monitor. | |
| SPECIFICHE DEI COMPONENTI | |
| Lunghezza (A) | 2.060 ± 25 mm |
| Diametro (B) | 5,4 mm |

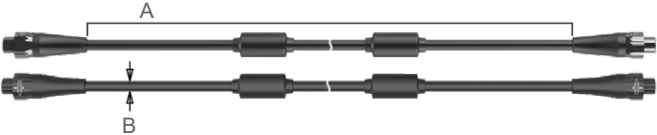

The diagram shows two parallel views of the cable. The top view shows the length of the cable between the two connectors, labeled 'A'. The bottom view shows the diameter of the cable, labeled 'B'.

Compatibilità elettromagnetica

Il sistema è concepito per risultare conforme allo standard IEC 60601-1-2, che contiene le normative per la compatibilità elettromagnetica (EMC) per le apparecchiature elettromedicali. I limiti relativi alle emissioni e all'immunità specificati in questo standard garantiscono una protezione accettabile contro le interferenze nocive in un'installazione medica tipica.

Il sistema rispetta i requisiti relativi alle prestazioni essenziali applicabili specificati in IEC 60601-1, IEC 60601-1-12 (solo dispositivi approvati EMS Go 2) e IEC 60601-2-18. I risultati del test sull'immunità hanno dimostrato che le prestazioni essenziali del sistema non sono state influenzate in alcun modo quando sottoposte alle condizioni di prova descritte nelle tabelle seguenti. Per maggiori informazioni in merito alle prestazioni essenziali del sistema, consultare [Prestazioni essenziali](#) a pagina 1.

Emissioni elettromagnetiche

Tabella 52. Istruzioni e dichiarazione del produttore - Emissioni elettromagnetiche

Il sistema è indicato per l'utilizzo in ambienti i cui parametri elettromagnetici rientrano in quelli specificati di seguito. Spetta all'acquirente o all'utente assicurarsi che il sistema operi in un ambiente con le dovute caratteristiche.

| TEST SULLE EMISSIONI | CONFORMITÀ | AMBIENTE ELETTROMAGNETICO - ISTRUZIONI |
|--|------------|--|
| Emissioni RF CISPR 11 | Gruppo 1 | Il sistema utilizza energia in radiofrequenza solo per il suo funzionamento interno. Di conseguenza le emissioni RF sono molto ridotte e tali da comportare bassi rischi d'interferenza con dispositivi elettronici posti vicino a esso. |
| Emissioni RF CISPR 11 | Classe A | Il sistema è indicato per l'utilizzo in ogni tipo di ambiente, eccetto quello domestico e quello collegato direttamente alla rete di alimentazione pubblica a bassa tensione che alimenta gli edifici adibiti ad uso residenziale. |
| Emissioni armoniche IEC 61000-3-2 | Classe A | |
| Variazioni di tensione/ sfarfallio IEC 61000-3-3 | Conforme | |

Immunità elettromagnetica

Tabella 53. Istruzioni e dichiarazione del produttore Immunità elettromagnetica

Il sistema è indicato per l'utilizzo in ambienti i cui parametri elettromagnetici rientrano in quelli specificati di seguito. Spetta all'acquirente o all'utente assicurarsi che il sistema operi in un ambiente con le dovute caratteristiche.

| TEST SULL'IMMUNITÀ | LIVELLO DI COLLAUDO IEC 60601 | LIVELLO DI CONFORMITÀ | AMBIENTE ELETTROMAGNETICO - ISTRUZIONI |
|--|---|-----------------------|--|
| Scariche elettrostatiche (SES) IEC 61000-4-2 | Contatto ± 8 kV Aria ± 15 kV | Conforme | I pavimenti devono essere rivestiti in legno, cemento o piastrelle di ceramica. Se i pavimenti sono rivestiti in materiale sintetico, l'umidità relativa deve essere pari almeno al 30%. |
| Transitori elettrici veloci/ burst IEC 61000-4-4 | ± 2 kV per le linee d'alimentazione di rete Frequenza di ripetizione 100 kHz | Conforme | La qualità dell'alimentazione di rete deve essere conforme alle tipiche applicazioni ospedaliere. |
| Sovratensione IEC 61000-4-5 | ± 1 kV modo differenziale ± 2 kV modo comune | Conforme | La qualità dell'alimentazione di rete deve essere conforme alle tipiche applicazioni ospedaliere. |
| Cadute di tensione, brevi interruzioni e variazioni della tensione sulle linee d'alimentazione in ingresso IEC 61000-4-11 | 0% U_T ; 0,5 cicli A 0°, 45°, 90°, 135°, 180°, 225°, 270° e 315° 0% U_T ; 1 ciclo e 70% U_T ; 25/30 cicli Monofase: a 0° | Conforme | La qualità dell'alimentazione di rete deve essere conforme alle tipiche applicazioni ospedaliere. Se l'utente del sistema necessita di un funzionamento continuo anche in presenza di interruzione della corrente, si consiglia di alimentare il sistema tramite un'unità di alimentazione continua o una batteria. |
| Campi magnetici a frequenza industriale nominale IEC 61000-4-8 | 30 A/m Frequenza 50/60 Hz | Conforme | I campi magnetici della frequenza di rete devono attestarsi sui livelli tipici di una rete standard adibita a uso ospedaliero. |
| RF condotta IEC 61000-4-6 | 3 Vrms da 150 kHz a 80 MHz 6 Vrms in bande ISM da 150 kHz a 80 MHz 80% AM a 1 kHz | Conforme | La distanza che separa i dispositivi di comunicazione in radiofrequenza portatili e mobili dal sistema e dai suoi componenti, inclusi i cavi, non deve essere inferiore alla distanza di separazione consigliata, calcolata in base all'equazione corrispondente alla frequenza del trasmettitore. Distanze di separazione consigliate (m) $d=1.2 \sqrt{P}$ |

Tabella 53. Istruzioni e dichiarazione del produttore Immunità elettromagnetica

Il sistema è indicato per l'utilizzo in ambienti i cui parametri elettromagnetici rientrano in quelli specificati di seguito. Spetta all'acquirente o all'utente assicurarsi che il sistema operi in un ambiente con le dovute caratteristiche.

| TEST SULL'IMMUNITÀ | LIVELLO DI COLLAUDO IEC 60601 | LIVELLO DI CONFORMITÀ | AMBIENTE ELETTROMAGNETICO - ISTRUZIONI |
|-------------------------------|--|-----------------------|--|
| RF irradiata IEC 61000-4-3 | 3 V/m da 80 MHz a 2,7 GHz 80% AM 1 kHz | Conforme | In prossimità delle apparecchiature contrassegnate con i seguenti simboli possono verificarsi interferenze:  |

Nota: U_T è la tensione della rete in CA prima dell'applicazione del livello di collaudo.

Queste linee guida potrebbero non risultare applicabili in tutte le situazioni. La propagazione elettromagnetica è influenzata dall'assorbimento e dalla riflessione da parte di strutture, oggetti e persone.

Conformità degli accessori agli standard

Per mantenere l'interferenza elettromagnetica (IEM) entro i limiti previsti, utilizzare il sistema con i cavi, i componenti e gli accessori specificati o forniti da Verathon. Consultare le sezioni [Componenti](#) e [Dati tecnici del prodotto](#) per ulteriori informazioni. L'utilizzo di accessori o cavi diversi da quelli specificati o forniti può causare un aumento delle emissioni o un calo dell'immunità del sistema.

Tabella 54. Standard EMC per accessori

| ACCESSORI | LUNGHEZZA MASSIMA |
|--|--------------------|
| Cavo QuickConnect Core | 1,57 m (5 piedi) |
| Cavo QuickConnect Core 2m | 2,03 m (6,7 piedi) |
| Smart Cable Core (sistema monouso) | 1,45 m (5 ft) |
| Cavo video Core (sistema riutilizzabile) | 1,57 m (5 piedi) |
| Spectrum Smart Cable | 1,6 m (5,2 piedi) |
| Titanium Smart Cable monouso | 1,6 m (5,2 piedi) |
| Cavo video Titanium | 2,2 m (7,2 piedi) |

Glossario

Le seguenti tabelle forniscono definizioni dei termini specifici utilizzati nel manuale o sul prodotto stesso. Per un elenco completo di precauzioni, avvertenze e simboli informativi usati su questo o altri prodotti Verathon, fare riferimento ai *Glossario Pittogrammi Verathon* all'indirizzo verathon.com/service-and-support/symbols.

| TERMINE | DEFINIZIONE |
|---------|---|
| A | Ampere |
| AER | Rigeneratore automatico di endoscopi |
| C | Celsius |
| CA | Corrente alternata |
| CC | Corrente continua |
| CFR | Code of Federal Regulations (USA) |
| CISPR | Comitato Internazionale Speciale per le Interferenze Radio |
| cm | Centimetro |
| CSA | Canadian Standards Association |
| DDM | Direttiva sui dispositivi medici |
| EMS | Servizi medici di emergenza |
| ETT | Tubo endotracheale |
| F | Fahrenheit |
| g | Grammo |
| GHz | Gigahertz |
| HDMI | High-definition multimedia interface (interfaccia multimediale ad alta definizione) |
| hPa | Ettopascal |
| Hz | Hertz |
| IEC | International Electrotechnical Commission (Commissione elettrotecnica internazionale) |
| IEM | Interferenza elettromagnetica |
| ISM | Ambienti industriali, scientifici e medici |
| ISO | International Standards Organization |
| kHz | Kilohertz |
| kPa | Kilopascal |
| kV | Kilovolt |
| l | Litro |
| LD | Laringoscopia diretta |
| m | Metro |
| mAh | Milliampere/ora |
| MHz | Megahertz |
| mm | Millimetro |

| TERMINE | DEFINIZIONE |
|------------------------|--|
| OSHA | Occupational Safety and Health Administration (agenzia federale statunitense) |
| oz | Oncia |
| poll. | Pollice |
| Prestazioni essenziali | Le prestazioni di sistema necessarie per evitare rischi inaccettabili |
| PS | Pronto soccorso |
| RAEE | Rifiuti di apparecchiature elettriche ed elettroniche |
| RF | Radiofrequenza |
| Riprocessamento | Preparazione di un componente riutilizzabile per l'utilizzo successivo. Il riprocessamento comprende pulizia, disinfezione e sterilizzazione come opportuno. |
| SDS | Sodio dodecilsolfato |
| SES | Scariche elettrostatiche |
| SO | Sala operatoria |
| UR | Umidità relativa |
| UTI | Unità di terapia intensiva |
| UTIN | Unità di terapia intensiva neonatale |
| V | Volt |
| Vrms | Voltage root mean squared (valore efficace) |
| W | Watt |

verathon